

123*65mm

**DRAHTLOSE 868 MHz WETTERSTATION
WIRELESS 868 MHz WEATHER STATION
STATION METEO SANS FIL 868 MHz
DRAADLOOS 868 MHz WEERSTATION
STAZIONE METEOROLOGICA CON RADIOTRASMISSIONE DATI A 868 MHz
ESTACIÓN METEOROLÓGICA INALÁMBRICA DE 868MHz**

Bedienungsanleitung
Instruction manual
Livret d'instructions
Handleiding
Manuale delle istruzioni
Manual de instrucciones



DRAHTLOSE 868 MHz- WETTERSTATION

Betriebsanleitung

EINFÜHRUNG:

Herzlichen Glückwunsch zum Erwerb dieser eleganten Wetterstation mit drahtloser 868 MHz-Signalübertragung. Sie zeigt nicht nur die Raumtemperatur und die Raumluftfeuchtigkeit an, sondern empfängt auch die Temperaturdaten des Außenbereichs. Die Station arbeitet ferner als funkgesteuerte DCF-77-Uhr. Mit 15 unterschiedlichen Vorhersagesymbolen in Form eines "Wettermännchens" kann der Benutzer auf einfache Weise die aktuellen Temperaturbedingungen beobachten. Dieses innovative Produkt eignet sich ideal für den Gebrauch in Heim und Büro.



MERKMALE:

Die Wetterstation

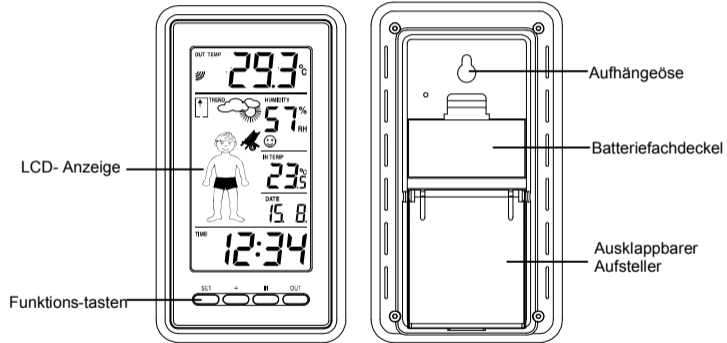

- Funkgesteuerte DCF-77-Zeit mit manueller Einstelloption
- Zeitempfang EIN/AUS (ON/OFF)
- 12/24-Stunden-Zeitanzzeigeformat
- Stunden- und Minutenanzeige
- Kalenderanzeige
- Zeitzonen-Einstelloption ± 12 Stunden
- Drahtlose Fernübertragung der Messwerte per 868 MHz-Signal
- Außensignalempfang in Intervallen von 4 Sekunden
- Anzeige von 15 einfach lesbaren Zustandssymbolen für die Außentemperatur in Form eines "Wettermännchen"
- Anzeige der Raumkomfortstufe
- Anzeige der Raumluftfeuchtigkeit als RH%
- Temperaturanzeige in Celsius ($^{\circ}\text{C}$) oder Fahrenheit ($^{\circ}\text{F}$) wählbar
- Raum- und Außentemperaturanzeige mit Speicherung der MIN/ MAX-Werte
- Alle gespeicherten MIN/ MAX-Werte können zurückgesetzt werden
- Batterietiefstandsanzeige
- Tischaufstellung oder Wandmontage

Der Außentempersender

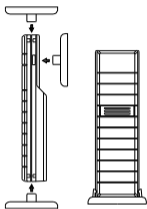

- Fernübertragung der Außentemperatur zur Wetterstation per 868 MHz-Signal
- Spritzwassergeschütztes Gehäuse
- Gehäuse wandmontierbar (An einem geschützten Ort montieren. Direkten Regen oder Sonnenschein vermeiden)

GRUNDEINSTELLUNG:

Hinweis: Diese Wetterstation ist nur für den Empfang eines einzelnen Außensenders eingerichtet.

1. Legen Sie zuerst die Batterien in den Temperatur-Außensender ein (siehe "**Installation und Austausch der Batterien im Temperatursender**").

2. Legen Sie spätestens innerhalb von 30 Sekunden die Batterien in die Wetterstation ein (siehe "**Installation und Austausch der Batterien in der Wetterstation**"). Sind die Batterien eingelegt, so werden alle Anzeigesegmente des LCD kurz sichtbar. Im Anschluss daran wird die Zeit als 0:00, das Symbol des "Wettermännchen" sowie die Raumtemperatur und die Raumluftfeuchtigkeit angezeigt. Erfolgt innerhalb von 60 Sekunden keine Anzeige auf dem LCD, so entfernen Sie bitte die Batterien und setzen sie nach einer Wartezeit von mindestens 10 Sekunden erneut ein.
3. Nach dem Einsetzen der Batterien beginnt die Wetterstation, Daten vom Außensender zu empfangen. Es sollten jetzt die Temperaturdaten des Außenbereichs sowie das Signalempfangssymbol auf der Wetterstation angezeigt werden. Ist dies nicht innerhalb von 3 Minuten der Fall, so müssen alle Batterien entnommen werden und eine neuerliche Grundeinstellung ab Schritt 1 ist vorzunehmen.
4. Zur Sicherstellung einer ausreichenden 868 MHz-Signalübertragung ist es erforderlich, zwischen den endgültigen Montageorten von Wetterstation und Außensender eine Entfernung von nicht mehr als 100 Meter (330 ft) einzuhalten (siehe Hinweise unter "**Montage**" und "**868 MHz-Empfangstest**").
5. Werden die Außentemperaturdaten korrekt empfangen und auf der Wetterstation angezeigt, beginnt automatisch der Empfang des DCF-77-Zeitcodesignals (Funkgesteuerte Zeit). Dies dauert unter guten Empfangsbedingungen gewöhnlich zwischen 3 und 5 Minuten.

Hinweis:

Der normale DCF-Empfang erfolgt täglich morgens um 02:00 Uhr und um 03:00 Uhr. Bleibt der Empfang bis 03:00 Uhr erfolglos, so werden bis 06:00 Uhr zu jeder vollen Stunde neue Empfangsversuche gestartet. Ist bis 06:00 Uhr kein erfolgreicher Empfang zu verzeichnen, so findet der nächste Empfangsversuch erst wieder am nächsten Morgen um 02:00 Uhr statt. Ist der Empfang erfolgreich, so überschreibt die empfangene Zeitinformation die manuell eingestellte Zeit. Das Datum wird ebenfalls mit dem empfangenen Zeitsignal aktualisiert (siehe hierzu auch die Hinweise unter "**Funkgesteuerte DCF-77-Zeitanzeige**" und "**Manuelle Zeiteinstellung**").

INSTALLATION UND AUSTAUSCH DER BATTERIEN DER WETTERSTATION:

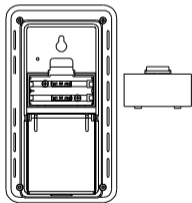

Die Wetterstation arbeitet mit zwei 1,5 V-Batterien vom Typ Micro AAA, IEC LR3. Zur Installation oder zum Austausch folgen Sie bitte den Schritten unten:

1. Entfernen Sie den Batteriefachdeckel an der Rückseite der Wetterstation.
2. Legen Sie unter Beachtung der korrekten Polarität (siehe Markierung) die Batterien ein.
3. Setzen Sie den Deckel wieder ein.

INSTALLATION UND AUSTAUSCH DER BATTERIEN IM AUßENTEMPERATURSENDER:

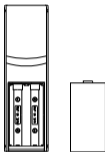

Der Außentemperatursender arbeitet mit zwei 1,5 V-Batterien vom Typ Mignon AA, IEC LR6. Zur Installation oder zum Austausch dieser Batterien folgen Sie bitte den Schritten unten:

1. Entfernen Sie den Batteriefachdeckel.
2. Batterien unter Beachtung der korrekten Polarität (siehe Markierung) einlegen.
3. Batteriefachdeckel wieder einsetzen und verschrauben.

Hinweis:

Im Falle eines Batteriewechsels bei einer der Einheiten muss bei allen Einheiten eine neue Grundeinstellung vorgenommen werden. Dies ist nötig, da der Außensender bei Inbetriebnahme einen Zufallssicherheitscode an die Wetterstation sendet, der von dieser innerhalb der ersten 3 Minuten nach Inbetriebnahme empfangen und gespeichert werden muss.

BATTERIEWECHSEL:

Um optimale Funktion und Genauigkeit zu gewährleisten, wird empfohlen, die Batterien aller Geräteeinheiten einmal jährlich zu erneuern (Die Batterielebensdauer entnehmen Sie bitte den **Technischen Daten** unten).



Bitte beteiligen Sie sich am aktiven Umweltschutz und entsorgen Sie verbrauchte Batterien nur bei den hierfür vorgesehenen Sammelstellen.

FUNKTIONSTASTEN:

Wetterstation:

Die Wetterstation verfügt über vier einfach bedienbare Funktionstasten.

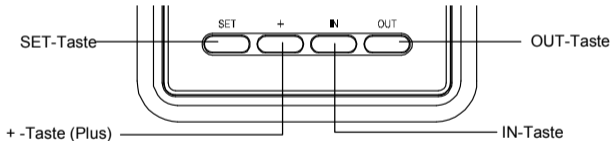

SET-Taste (Manuelle Einstellung):

- Drücken Sie die Taste zum Eintritt in die Einstellmodi für folgende Funktionen: Zeitzone, manuelle

Zeiteinstellung, Einstellung von Jahr, Monat, Tagesdatum, Zeitempfang EIN/AUS, 12/24-Stunden-Zeitanzzeigeformat sowie °C/°F-Anzeige.

IN-Taste

- Drücken zur Umschaltung zwischen den Anzeigen der maximalen und minimalen Raumtemperaturdaten.
- Drücken zur Rückstellung der gespeicherten maximalen und minimalen Temperaturwerte der Raumbereichskanäle (Rückstellung erfolgt auf die aktuellen Werte).

+ -Taste (Plus)

- Zur Durchführung verschiedener Einstellungen.

OUT key

- Drücken zur Umschaltung zwischen den Anzeigen der maximalen und minimalen Raum- und Außentemperaturdaten.
- Drücken zur Rückstellung der gespeicherten maximalen und minimalen Temperaturwerte der Außenbereichskanäle (Rückstellung erfolgt auf die aktuellen Werte).

LCD-BILDSCHIRM UND EINSTELLUNGEN:

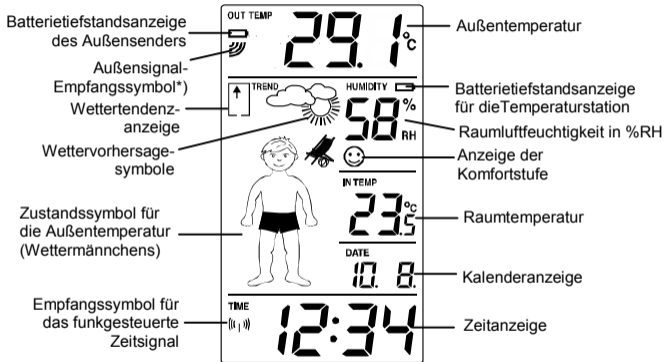

* Wird das Signal des Außenbereichs erfolgreich empfangen, so kommt dieses Symbol zur Anzeige (Bei erfolglosem Empfang ist das Symbol nicht sichtbar). Auf diese Weise kann der Anwender erkennen, ob der letzte Empfangsversuch erfolgreich (Symbol EIN) oder erfolglos war (Symbol AUS).

Zur besseren Unterscheidbarkeit ist der LCD-Bildschirm in drei Sektionen aufgeteilt.

Sektion 1 - AUSSENTEMPERATUR

- Anzeige der aktuellen Außentemperatur.
- Ein Signalempfangssymbol zeigt an, dass ein Außentemperatursignal empfangen wird.

Sektion 2 - INNENRAUMDATEN, TEMPERATURSYMBOL (DARGESTELLT DURCH EIN "WETTERMÄNNCHEN"), UND KALENDAR

- Anzeige von Raumtemperatur und Raumluftfeuchtigkeit.
- Der aktuelle Temperaturzustand wird in Form von 15 verschiedenen "Wettermännchen"-Symbolen angezeigt, die ihre Erscheinung in Abhängigkeit von der aktuellen Außentemperatur ändern.
- Wettervorhersage und Anzeige der Raumkomfortstufe
- Das Format des "Wettermännchen"-Symbols bezieht sich auf den Abschnitt "**Wettermännchen-Symbol**"
- Anzeige von Kalender

Sektion 3 - ZEIT

- Anzeige von Zeit
- Ein Signalempfangssymbol lässt erkennen, dass das Atomzeitsignal (DCF-77-Zeitsignal) empfangen wird.

FUNKGESTEUERTE DCF-77-ZEITANZEIGE

Die Zeitbasis für die funkgesteuerte Zeitanzeige ist eine von der Physikalisch Technischen Bundesanstalt Braunschweig betriebene Cäsium-Atomuhr mit einer rechnerischen Ganggenauigkeit von 1 Sekunde in 1 Mio. Jahren. Diese Uhrzeit wird zum DCF77-Zeitsignal (77,5kHz) codiert und von einem Langwellensender in Mainflingen bei Frankfurt über einen Senderadius von etwa 1500 km abgestrahlt. Ihre Wetterstation empfängt dieses Signal, decodiert es und zeigt unabhängig von Sommer oder Winter stets die genaue Zeit.

Die Empfangsqualität ist stark von den geografischen und baulichen Gegebenheiten abhängig. Im Normalfall sollten jedoch in einem Radius von 1.500 km um Frankfurt keine Empfangsprobleme auftreten. Nachdem der Testlauf für die Außendaten beendet ist, wird das DCF-Sendemastsymbol in der oberen Mitte des LCD-Bildschirms zu blinken beginnen. Dies zeigt an, dass die Uhr ein DCF77-Signal erkannt hat und versucht, es zu empfangen. Nachdem der Zeitcode empfangen wurde, bleibt das DCF-Symbol permanent sichtbar und die Uhrzeit wird angezeigt.

Blinkt das Symbol, stellt aber keine korrekte Zeit ein oder erscheint das DCF-Symbol überhaupt nicht, so beachten Sie bitte folgende Punkte:

- Es wird empfohlen, einen Mindestabstand von 1,5 – 2 Metern zu eventuell störenden Geräten wie Computerbildschirmen, Fernsehgeräten, usw. einzuhalten.
- In Stahlbetonbauten (Kellern, Hochhäusern, etc.) ist das empfangene Signal zwangsläufig schwächer. In Extremfällen wird empfohlen, das Gerät in Fensternähe und/oder mit der Vorder- oder Rückseite in Richtung des DCF77-Senders in Frankfurt auszurichten.
- Nachts sind die atmosphärischen Störungen gewöhnlich geringer und ein Empfang ist in den meisten Fällen möglich. Ein einziger Empfang pro Tag genügt, um die Genauigkeitsabweichung unter 1 Sekunde zu halten.

MANUELLE EINSTELLUNGEN

Die folgenden Einstellungen können im Manuellen Einstellmodus vorgenommen werden:

- Einstellung der Zeitzone
- Manuelle Zeiteinstellung
- Kalendereinstellung
- Einstellung zeitempfang ein/aus (ON/OFF)
- Einstellung 12-/24-stunden-anzeigeformat
- Einstellung Temperaturanzeige °C/ °F

Drücken und halten Sie die SET-Taste für etwa 3 Sekunden zum Eintritt in den Manuellen Einstellmodus:

EINSTELLUNG DER ZEITZONE:

Die Zeitzone-Voreinstellung der Wetterstation ist "0h". Einstellung einer anderen Zeitzone wie folgt:



1. Drücken und halten Sie die SET-Taste für etwa 3 Sekunden zum Eintritt in den Modus Einstellung der Zeitzone (blinkend).
2. Benützen Sie die + -Taste zur Einstellung der Zeitzone. Der Einstellbereich läuft in 1-stündigen Intervallen von 0, -1, -2.....-12, 12, 11, 10, ...2, 1, 0 Stunden.
3. Drücken Sie zur Bestätigung der Wahl und zum Eintritt in den Modus "**Manuelle Zeiteinstellung**" die SET-Taste.

MANUELLE ZEITEINSTELLUNG:

Für den Fall, dass die Wetterstation keine Atomzeit (DCF-77-Zeitsignal) erkennen kann (z. B. durch Störungen, Sendeentfernung, etc.), ist manuelle Zeiteinstellung möglich. Die Uhr arbeitet dann als normale Quarzuhr.



Zeiteinstellung wie folgt:

1. Die Stundenstellen in der Zeitanzeigesektion werden blinken.
2. Benützen Sie zur Einstellung der Stunden die + -Taste. Drücken Sie dann die SET-Taste, um in den Einstellmodus für die Minuten zu gelangen.
3. Die Minutenstellen werden blinken. Benützen Sie zur Einstellung der Minuten die + -Taste.
4. Drücken Sie zur Bestätigung der Wahl und zum Eintritt in den Modus "**Kalendereinstellung**" erneut die SET-Taste.

Hinweis:

- Das Gerät wird trotz manueller Einstellung zu jeder vollen Stunde einen Empfangsversuch für das Zeitsignal vornehmen. Ist der Versuch erfolgreich, so wird die manuell eingestellte Zeit mit der empfangenen Zeitinformation überschrieben.
- Das Zeitanzeigeformat ist fest auf das 24-Stunden-Format eingestellt.

KALENDEREINSTELLUNG:



DATE

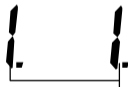

"Tagesdatum.Monat." (24-Stundenformat angezeigt)
"Monat. Tagesdatum." (12-Stundenformat angezeigt)

Die Kalendervoreinstellung der Wetterstation nach der Grundeinstellung ist der 1.1. des Jahres 2010. Wird das funkgesteuerte DCF-77-Zeitsignal empfangen, wird damit automatisch auch das Kalenderdatum auf den neuesten Stand gebracht. Ist kein DCF-77-Signalempfang möglich, so kann das Datum auf folgende Weise auch manuell eingestellt werden:

1. Stellen Sie mit der + -Taste das gewünschte Jahr ein. Die Einstellung reicht von 2010 bis 2039 (Voreinstellung 2010).
2. Drücken Sie die SET-Taste, um in den Einstellmodus für den Monat zu gelangen.
3. Die Monatsstellen werden blinken. Stellen Sie mit der + -Taste den Monat ein und drücken Sie dann die SET-Taste, um in den Einstellmodus für das Tagesdatum zu gelangen.
4. Die Datumsstellen werden blinken. Stellen Sie mit der + -Taste das Tagesdatum ein.
5. Drücken Sie zur Bestätigung der Wahl und zum Eintritt in den Modus " **Einstellung zeitempfang ein/aus (on/off)** " die SET-Taste.

EINSTELLUNG ZEITEMPFANG EIN/AUS (ON/OFF):

In Gegenden, in denen der Empfang des DCF77-Zeitcodes nicht möglich ist, kann die DCF-Zeitempfangsfunktion abgeschaltet werden. Die Uhr arbeitet dann wie eine normale Quarzuhr (Voreinstellung EIN).



1. Die Anzeige "ON" (EIN) auf dem LCD beginnt zu blinken.
2. Benützen Sie die OUT/+ -Taste, um die Zeitempfangsfunktion abzuschalten.
3. Drücken Sie zur Bestätigung der Wahl und zum Eintritt in den Modus "**Einstellung 12-/24-stunden-anzeigeformat**" die SET-Taste.

Hinweis:

Ist die Zeitempfangsfunktion manuell abgeschaltet (AUS = OFF), so findet so lange kein Empfangsversuch für das DCF77-Zeitsignal statt, bis die Empfangsfunktion wieder aktiviert wird (EIN = ON).

Im Zustand OFF wird das Zeitempfangssymbol sowie das DCF-Sendemastsymbol auf dem LCD-Bildschirm nicht dargestellt.

EINSTELLUNG 12-/24-STUNDEN-ANZEIGEFORMAT



Die Uhrenanzeige kann so eingestellt werden, dass die Zeit im 12- oder 24-Stundenformat angezeigt wird (Voreinstellung 24-Stunden-Anzeige):

1. Benützen Sie die OUT/+ -Taste, um zwischen "12H" oder "24H" umzuschalten.
2. Drücken Sie zur Bestätigung der Wahl und zum Eintritt in den Modus **Einstellung Temperaturanzeige °C/ °F** die SET-Taste.

EINSTELLUNG TEMPERATURANZEIGE °C/ °F







Die Anzeige der Temperatur ist auf die Einheit °C (Celsius) voreingestellt. Auswahl der Anzeige in °F (Fahrenheit) wie folgt:





1. Benützen Sie bei blinkender Anzeige die + -Taste, um zwischen "°F" und "°C" umzuschalten.
2. Ist die gewünschte Anzeigeeinheit gewählt, so drücken Sie zum Verlassen des Einstellmodus die SET-Taste.

WETTERMÄNNCHEN-SYMBOL (Zustandssymbol für die Außentemperatur):

Eines von 15 verschiedenen Temperatursymbolen (dargestellt durch ein Wettermännchen in unterschiedlicher Kleidung) wird in der Mitte des LCD-Bildschirms angezeigt. Das Symbol lässt die

verschiedenen Temperaturzustände im Bezug auf die aktuelle Außentemperatur erkennen
(Temperaturwert gemessen durch den Außensensor):

	$\geq 26^{\circ}\text{C}$ (78.8°F)	19 - 25.9°C (66.2 - 78.6°F)	10 - 18.9°C (50 - 66°F)	0 - 9.9°C (32 - 49.8°F)	$< 0^{\circ}\text{C}$ (32°F)
Sonnig					

	$\geq 26^{\circ}\text{C}$ (78.8°F)	19 - 25.9°C (66.2 - 78.6°F)	10 - 18.9°C (50 - 66°F)	0 - 9.9°C (32 - 49.8°F)	$< 0^{\circ}\text{C}$ (32°F)
Sonnig mit Wolken					

	≥ 26°C (78.8°F)	19 - 25.9°C (66.2 - 78.6°F)	10 - 18.9°C (50 - 66°F)	0 - 9.9°C (32 - 49.8°F)	< 0°C (32°F)
Wolkig mit Regen					

Bei plötzlichen oder größeren Schwankungen des Luftdrucks werden die Anzeigesymbole aktualisiert, um die Wetterveränderung anzuzeigen. Ändern sich die Anzeigesymbole nicht, dann hat sich entweder der Luftdruck nicht verändert oder die Veränderung ist so langsam eingetreten, dass sie von der Wetterstation nicht registriert werden konnte. Wenn die Anzeigesymbole Sonne oder Regen anzeigen, verändert sich

die Anzeige auch dann nicht, wenn sich das Wetter bessert (Anzeige Sonnig) oder verschlechtert (Anzeige Regen), da die Anzeigesymbole bereits die beiden Extremsituationen darstellen. Die Anzeigesymbole zeigen eine Wetterbesserung oder -verschlechterung an, was aber nicht unbedingt, wie durch die Symbole angegeben, Sonne oder Regen bedeutet. Ist das aktuelle Wetter zum Beispiel wolkig und es wird Regen angezeigt, deutet dies nicht auf eine Fehlfunktion des Gerätes hin, sondern gibt an, dass der Luftdruck gesunken und eine Wetterverschlechterung zu erwarten ist, wobei es sich aber nicht unbedingt um Regen handeln muss.

Hinweis:

Nach Grundeinstellung der Wetterstation sollten die Messwerte für die ersten 12 - 24 Stunden nicht beachtet werden, da die Station erst über diesen Zeitraum auf konstanter Meereshöhe Luftdruckdaten sammeln muss, um eine genauere Vorhersage treffen zu können.

Wie bei jeder Wettervorhersage können auch hier keine absolut genauen Vorhersagen getroffen werden. Bedingt durch die verschiedenen Benutzungsmöglichkeiten, für die die Wetterstation ausgelegt ist, liegt die Genauigkeit der Wettervorhersage bei etwa 75%. In Gebieten mit häufigen plötzlichen Wetterwechseln (z.B. von Sonnig zu Regen) wird die Anzeige genauer sein als in Gebieten, in denen das Wetter relativ stabil ist (z.B. meist Sonnig).

Wird die Wetterstation von einem Ort an einen anderen verlegt, der bedeutend höher oder tiefer liegt als der ursprüngliche Standort (zum Beispiel vom Erdgeschoss in das obere Stockwerk des Hauses), so sollten wiederum die während der ersten 12 - 24 Stunden angezeigten Werte ignoriert werden. Dadurch

wird gewährleistet, dass die Wetterstation die Verlegung nicht als Änderung des Luftdrucks wahrnimmt, wenn es sich in Wirklichkeit nur um eine Änderung der Höhe des Standorts handelt.

WETTERTENDENZANZEIGE:

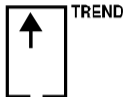

Die Wettertendenzanzeige in Form von Pfeilen (links neben den Wettermännchen) arbeitet mit den Wettervorhersagesymbolen zusammen. Zeigt der Tendenzpfeil nach oben, so bedeutet dies einen Anstieg des Luftdrucks und somit eine zu erwartende Wetterbesserung. Zeigt der Pfeil nach unten, so bedeutet dies sinkenden Luftdruck und damit eine zu erwartende Wetterverschlechterung.

Zieht man dies in Betracht, kann man ersehen, wie sich das Wetter verändert hat und welche Veränderungen zu erwarten sind. Zeigt die Tendenzanzeige z. B. nach unten bei gleichzeitiger Anzeige der Symbole von Sonne und Wolken (Wolkig mit sonnigen Abschnitten), dann fand die letzte registrierte Wetteränderung während einer sonnigen Periode statt (nur das Symbol Sonne). Da die Tendenzanzeige nach unten zeigt, folgt daraus für die nächste Wetteränderung das Symbol Wolken mit Regen.

Hinweis:

- Hat die Wittertendenzanzeige einmal eine Luftdruckänderung registriert, so wird sie permanent auf dem LCD-Bildschirm sichtbar bleiben.
- Wenn der tendenz-Indikator nach rechts zeigt, dann wurde keine Luftdruckveränderung von der Wetterstation gemessen. D.h. es wird das selbe Wetter vorhergesagt, welches jetzt gerade vorherrscht.



TREND

Das selbe Wetter wird vorhergesagt, welches jetzt gerade vorherrscht

DIE KOMFORTSTUFENANZEIGE:

- Angenehm** : Das Symbol eines heiteren Gesichts “☺” zeigt einen Raumtemperaturbereich zwischen 20°C und 25,9°C und eine Relative Raumlufffeuchtigkeit zwischen 45% und 65% an.
- Unangenehm** : Das Symbol eines betrübten Gesichts “☹” kennzeichnet alle Werte außerhalb jener der angenehmen Komfortstufe.

ANZEIGE VON RAUMTEMPERATUR UND RAUMLUFTFEUCHTIGKEIT:

Die Raumtemperatur und Raumluftfeuchtigkeit wird gemessen und in der zweiten Sektion des LCD-Bildschirms angezeigt.

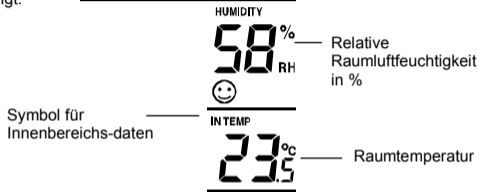

ANZEIGE DER AUSSENTEMPERATUR:

Die erste Sektion des LCD-Bildschirms zeigt die Außentemperatur.



ANZEIGE DER GESPEICHERTEN MINIMALEN UND MAXIMALEN MESSWERTE DES INNENRAUMS:

1. Drücken Sie im normalen Anzeigemodus drei Mal die IN-Taste. Die gespeicherte minimale Raumtemperatur wird angezeigt.
2. Drücken Sie die IN-Taste ein weiteres Mal. Die gespeicherte maximale Raumtemperatur wird angezeigt.

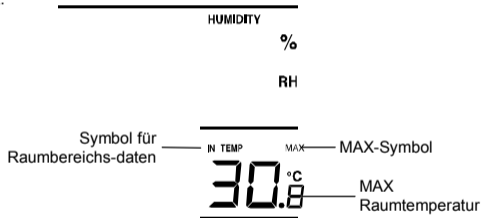

3. Drücken Sie noch ein Mal die IN-Taste zur Rückkehr in den normalen Anzeigemodus.

RÜCKSTELLUNG DER MINIMALEN UND MAXIMALEN INNENRAUMBEREICHSDATEN

Hinweis:

Alle gespeicherten minimalen und maximalen Raumbereichsdaten werden gleichzeitig zurückgestellt.

1. Drücken Sie im normalen Anzeigemodus ein Mal die IN-Taste. Die gespeicherte minimale Raumtemperatur wird angezeigt
2. Drücken und halten Sie für etwa 3 Sekunden die IN-Taste. Dies stellt alle gespeicherten minimalen und maximalen Raumtemperaturdaten auf die aktuelle Temperatur zurück.

ANZEIGE DER GESPEICHERTEN MINIMALEN UND MAXIMALEN AUSSENTEMPERATUREN:

1. Drücken Sie im normalen Anzeigemodus ein Mal die OUT-Taste. Die gespeicherte minimale Außentemperatur wird angezeigt.



2. Drücken Sie die OUT-Taste ein weiteres Mal. Die gespeicherte maximale Außentemperatur wird angezeigt.
3. Drücken Sie noch ein Mal die OUT-Taste zur Rückkehr in den normalen Anzeigemodus.

RÜCKSTELLUNG DER MINIMALEN UND MAXIMALEN AUSSENBEREICHSDATEN

Hinweis: Alle gespeicherten Raum- und Außenbereichsdaten werden gleichzeitig zurückgestellt.

1. Drücken Sie im normalen Anzeigemodus die OUT-Taste bis zum Erreichen der Anzeige der gespeicherten Minimalwerte.
2. Drücken und halten Sie für etwa 3 Sekunden die OUT-Taste. Dies stellt alle gespeicherten minimalen und maximalen Außentemperaturdaten auf die aktuelle Temperatur zurück.

BATTERIETIEFSTANDSANZEIGE

Wenn die Batterien erneuert werden müssen, erscheint auf dem LCD ein Batteriesymbol als Batterietiefstandanzeige.

868 MHz-EMPFANGSTEST

Die Wetterstation sollte die Außenbereichsdaten innerhalb von 5 Minuten nach der Inbetriebnahme empfangen und anzeigen. Werden diese nicht innerhalb von 5 Minute nach der Grundeinstellung

angezeigt oder ist der Signalempfang im normalen Anzeigemodus kontinuierlich so gestört, dass die Außenbereichsanzeige nur "--" zeigt, so überprüfen Sie bitte folgende Punkte:

1. Der Abstand von Wetterstation und Außensender(n) zu Störquellen wie z. B. Computermonitoren oder Fernsehgeräten sollte mindestens 1,5 - 2 Meter betragen.
2. Vermeiden Sie, die Geräteeinheiten direkt an oder in die Nähe von metallischen Türen oder Fensterrahmen zu platzieren.
3. Die Benutzung anderer, auf derselben Frequenz (868 MHz) arbeitender Geräte wie z. B. Kopfhörer oder Lautsprecher kann die korrekte Signalübertragung verhindern.
4. Störungen des Empfangs können auch von Nachbarn verursacht werden, die auf derselben Frequenz (868 MHz) arbeitende Geräte betreiben.

Hinweis:

Wird das 868 MHz-Signal korrekt übertragen und empfangen, so sollten die Batteriefächer von Wetterstation und Außensender(n) nicht mehr geöffnet werden. Es können sich dadurch die Batterien aus den Kontakten lösen und damit eine unerwünschte Rückstellung herbeiführen. Sollte dies trotzdem versehentlich vorkommen, so müssen zur Vermeidung von Übertragungsproblemen alle Einheiten neu eingestellt werden (siehe "**Grundeinstellung**" oben).

Der Sendebereich vom Außensender zur Wetterstation beträgt im Freifeld etwa 100 Meter. Dies ist jedoch von den Umgebungsbedingungen und möglichen Störquellen abhängig. Ist trotz Beachtung aller o. g.

Faktoren kein Empfang möglich, so sind alle Geräteteile neu einzustellen (siehe "**Grundeinstellung**" oben).

MONTAGE

PLATZIERUNG DER WETTERSTATION:

Die Wetterstation ist so konstruiert, dass freies Aufstellen oder Wandmontage möglich ist.

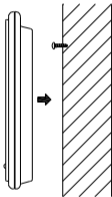

Wandmontage wie folgt:

Wählen Sie einen geschützten Montageort. Vermeiden Sie direkten Regen oder Sonnenschein.

Stellen Sie vor der Wandmontage sicher, dass die Außentemperaturwerte an der gewünschten Montagestelle korrekt empfangen werden.

1. Drehen Sie eine Schraube (nicht im Lieferumfang) an der gewünschten Montagestelle in die Wand und lassen Sie deren Kopf etwa 5 mm von der Wand abstehen.
2. Hängen Sie die Station an die Schraube. Stellen Sie sicher, dass das Gerät vor dem Loslassen sicher am Schraubenkopf einrastet.

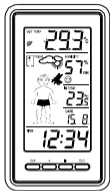

Freie Aufstellung

Mithilfe ihres ausklappbaren Aufstellers kann die Wetterstation auf jeder beliebigen ebenen Fläche aufgestellt werden.

PLATZIERUNG DES AUßENTEMPERATURSENDERS:

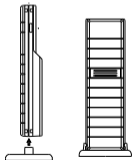

Der Außensender ist mit einer Konsole ausgerüstet, die mithilfe zweier mitgelieferter Schrauben an eine Wand montiert werden kann. Wird die Konsole an der Unterseite des Außensenders fixiert, so kann der Außensender auch auf jeder ebenen Fläche aufgestellt werden.

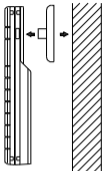

Wandmontage wie folgt:

1. Befestigen Sie die Konsole mithilfe von Schrauben und Dübeln an der gewünschten Stelle an einer Wand.
2. Klinken Sie den Außensender in die Konsole.

Hinweis:

Bevor Sie die Konsole der Außensender fest montieren, platzieren Sie bitte alle Geräteteile an den gewünschten Aufstell- oder Montageorten und prüfen damit, ob die Außenbereichsdaten korrekt empfangen werden. Sollte dies nicht der Fall sein, so genügt in den meisten Fällen ein geringfügiges Verschieben der Montagestelle für einen ausreichenden Signalempfang.

PFLEGE UND INSTANDHALTUNG:

- Extreme Temperatureinwirkungen, Vibrationen und Stossbelastungen sollten vermieden werden, da dies zu Beschädigungen der Geräte und falschen Vorhersagen und Angaben führen kann.
- Lassen Sie bei der Handhabung von Batterien Vorsicht walten. Verletzungen, Verbrennungen oder Gebäudeschäden können das Resultat sein, wenn die Batterien mit Hitze oder elektrisch leitendem, korrosivem oder explosivem Material in Berührung kommen. Die Batterien sollten aus dem Gerät entnommen werden, bevor es für längere Zeit gelagert wird.

- Leistungsschwache Batterien sofort entnehmen, um ein Auslaufen und dadurch verursachte Folgeschäden zu verhindern. Zum Austausch nur Batterien des empfohlenen Typs verwenden.
- Reinigung von Anzeigen und Gehäusen nur mit einem weichen, leicht feuchten Tuch. Keine lösenden oder scheuernden Reinigungsmittel verwenden, da diese LCD-Anzeigen sowie Gehäuse angreifen könnten.
- Geräte nicht in Wasser tauchen.
- Besondere Vorsicht ist bei der Handhabung einer defekten LCD-Anzeige geboten. Die Flüssigkristalle können der Gesundheit des Anwenders schaden.
- Unternehmen Sie keine eigenen Reparaturversuche. Bringen Sie reparaturbedürftige Geräte zum Händler, um sie dort von qualifiziertem Fachpersonal überprüfen bzw. reparieren lassen. Öffnen des Gehäuses sowie unsachgemäße Handhabung führen zum Erlöschen der Garantieansprüche.
- Berühren Sie nie offenliegende elektronische Schaltkreise eines Geräts, da hierbei die hohe Gefahr eines elektrischen Schlags besteht.
- Gerät keinen extremen und plötzlichen Temperaturschwankungen aussetzen, da dies zu schnellem Wechsel der Anzeigeangaben und damit zur Beeinträchtigung der Genauigkeit der Messwerte führt.

TECHNISCHE DATEN:

Empfohlene Betriebstemperatur : 0°C bis +50°C

Temperaturmessbereich:

Innenraum : -9,9°C bis +59,9°C mit 0,1°C Auflösung
(14,1°F bis +139,8°F mit 0,2°F Auflösung);
Anzeige "OF.L" außerhalb dieses Bereichs

Außenbereich : -39,9°C bis +59,9°C mit 0,1°C Auflösung
(-39,8°F bis +139,8°F mit 0,2°F Auflösung);
Anzeige "OF.L" außerhalb dieses Bereichs

Relativer Luftfeuchtigkeitsmessbereich:

Innenraum : 20% bis 95% mit 1% Auflösung (Anzeige "--" bei Temperturanzeige "OFL"; Anzeige
"19%" bei Luftfeuchtigkeit unter 20%, "96%" bei Luftfeuchtigkeit über 95%)

Raumtemperatur-Prüfintervalle : alle 16 Sekunden

Raumluftfeuchtigkeits-Prüfintervalle : alle 64 Sekunden

Empfang der Außenbereichsdaten : alle 4 Sekunden

Stromversorgung (Alkali-Batterien empfohlen):

Wetterstation : 2 x 1,5 V-Batterie Typ Micro AAA, IEC LR3

Außentemperatursender : 2 x 1,5 V-Batterie Typ Mignon AA, IEC LR6

Batterielebensdauer : etwa 24 Monate

Abmessungen (L x B x H)

Wetterstation : 83 x 25 x 150 mm

Außentemperatursender : 38,2 x 21,2 x 128,3 mm

HAFTUNGSAUSSCHLUSS:

- Elektrischer und elektronischer Abfall enthält gefährliche Substanzen. Entsorgung von solchem Abfall in der freien Natur oder auf nicht autorisierten Deponien zerstört die Umwelt in hohem Maße.
- Bitte kontaktieren Sie Ihre lokalen oder regionalen Verwaltungsstellen zum Erhalt der Adressen autorisierter Deponien oder Wertstoffhöfe mit selektiver Abfalltrennung.
- Alle elektronischen Geräte und Instrumente müssen ab sofort dem Recycling zugeführt werden. Der Anwender wird gebeten, sich aktiv an Sammlung, Recycling und Wiederverwendung von elektrischem und elektronischem Abfall zu beteiligen.
- Die unkontrollierte Entsorgung von solchem Abfall schädigt die öffentliche Gesundheit und die Qualität der Umwelt. Eine Entsorgung mit dem generellen Restmüll ist strikt untersagt.
- Wie auf der Verpackung und auf dem Produkt vermerkt, ist es dem Benutzer zum eigenen Nutzen im höchsten Maße empfohlen, die Betriebsanleitung aufmerksam zu lesen.
- Der Hersteller oder Lieferant übernimmt keine Verantwortung für ungenaue Anzeigen oder Konsequenzen, die auf ungenauen Anzeigen beruhen sollten.
- Dieses Produkt wurde nur für den Hausgebrauch und nur als Indikator für Temperatur und Luftfeuchtigkeit entwickelt.
- Dieses Produkt darf nicht für medizinische Zwecke oder für die Information der Öffentlichkeit verwendet werden.
- Die technischen Daten dieses Produkts können ohne vorherige Benachrichtigung geändert werden.

- Dieses Produkt ist kein Spielzeug. Bitte außerhalb des Zugriffs von Kindern verwenden und aufbewahren.
- Kein Teil dieser Betriebsanleitung darf ohne ausdrückliche schriftliche Genehmigung des Herstellers reproduziert werden.

Vorsichtsmaßnahmen

- Dieses Gerät ist ausschließlich für den Gebrauch in Innenräumen gedacht.
- Setzen Sie das Gerät nicht extremer Gewalteinwirkung oder Stößen aus.
- Setzen Sie das Gerät nicht hohen Temperaturen, direktem Sonnenlicht, Staub und Feuchtigkeit aus.
- Tauchen Sie das Gerät nicht in Wasser.
- Vermeiden Sie den Kontakt mit ätzenden Materialien.
- Werfen Sie das Gerät nicht ins Feuer. Es könnte explodieren.
- Öffnen Sie nicht das Gehäuse und manipulieren Sie nicht bauliche Bestandteile des Geräts.

Batterie-Sicherheitshinweise

- Verwenden Sie nur Alkali-Batterien, keine wiederaufladbaren Batterien.
- Legen Sie die Batterien unter Beachtung der Polarität (+/-) richtig ein.
- Ersetzen Sie stets einen vollständigen Batteriesatz.

- Mischen Sie niemals alte und neue Batterien.
- Entfernen Sie erschöpfte Batterien sofort.
- Entfernen Sie die Batterien bei Nichtnutzung.
- Laden Sie die Batterien nicht auf und werfen Sie sie nicht ins Feuer. Sie könnten explodieren.
- Bewahren Sie die Batterien nicht in der Nähe von Metallobjekten auf, da ein Kontakt einen Kurzschluss verursachen kann.
- Setzen Sie Batterien keinen hohen Temperaturen, extremer Feuchtigkeit oder direktem Sonnenlicht aus.
- Bewahren Sie Batterien außerhalb der Reichweite von Kindern auf. Verschlucken der Batterien kann zum Erstickten führen.

Verwenden Sie das Produkt ausschließlich für den vorgesehenen Zweck!

Hinweispflicht nach dem Batteriegesetz



Altbatterien gehören nicht in den Hausmüll. Wenn Batterien in die Umwelt gelangen, können diese Umwelt- und Gesundheitsschäden zur Folge haben. Sie können gebrauchte Batterien unentgeltlich bei ihrem Händler und Sammelstellen zurückgeben. Sie sind als Verbraucher zur Rückgabe von Altbatterien gesetzlich verpflichtet!

Hinweispflicht nach dem Elektronikgerätegesetz



Laut Elektro- und Elektronikgerätegesetz (ElektroG) gehört Elektroschrott nicht in den Hausmüll, sondern ist zu recyceln oder umweltfreundlich zu entsorgen. Entsorgen Sie ihr Gerät in einen Recycling Container oder an eine lokale Abfallsammelstelle.

WIRELESS 868 MHz WEATHER STATION

Instruction Manual

INTRODUCTION:

Congratulations on purchasing this Weather station with wireless 868MHz transmission. It not only displays the indoor temperature and humidity but also receives the outdoor temperature. It is further acting as a DCF-77 radio controlled clock. With a total of 15 different weather forecast icons featured by "Weather man", users can easily observe the forecast weather condition and will no longer worry the sudden weather change. This innovative product is ideal for use in the home or office.



FEATURES:

The Weather station

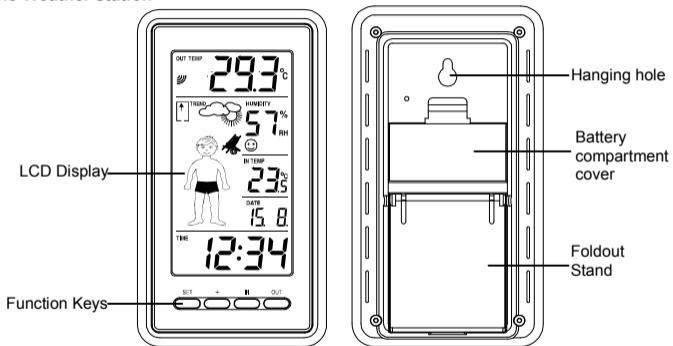

- DCF Radio controlled time function or manual time setting options
- DCF time reception ON/OFF setting
- 12/24 hour display
- Hour and minute display
- Calendar display
- Time zone option ± 12 hours
- Wireless transmission at 868 MHz
- Signal reception intervals at 4-second
- Display indoor and outdoor temperature
- Display indoor humidity (% RH)
- Temperature displayed in degrees Celsius ($^{\circ}\text{C}$) or Fahrenheit ($^{\circ}\text{F}$) selectable
- Weather forecasting with 15 easy-to-read weather forecast signs featured by Weather man
- Indoor comfort level indicator
- Indoor and Outdoor temperature display with MIN/MAX recording
- All MIN/MAX recordings can be reset
- Low battery indicator
- Table standing/ Wall mounting

The Outdoor Temperature Transmitter

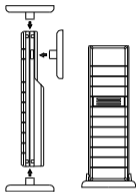

- Remote transmission of outdoor temperature to Weather Station by 868 MHz
- Shower proof casing
- Wall mounting case (Mounting at a sheltered place. Avoid direct rain and sunshine)

SETTING UP:

Note: This weather station receives only one outdoor transmitter.

1. First, insert the batteries into the Temperature transmitter. (see “**Install and replace batteries in the Temperature transmitter**”).
2. Immediately after and within 30 seconds, insert the batteries into Weather station (see “**Install and replace batteries in the Weather station**”). Once the batteries are in place, all segments of the

LCD will light up briefly. Following the time as 0:00 and the "Weather man" icon will be displayed. If these are not displayed after 60 seconds, remove the batteries and wait for at least 10 seconds before reinserting them.

3. After inserting the batteries, the Weather station will start receiving data from the transmitter. The outdoor temperature and the signal reception icon should then be displayed on the Weather station. If this does not happen after 3 minutes, the batteries will need to be removed from both units and reset from step 1.
4. In order to ensure sufficient 868 MHz transmission however, this should under good conditions be a distance no more than 100 meters between the final position of the Weather Station and the transmitter (see notes on "**Mounting**" and "**868 MHz Reception**").
5. Once the remote temperature has been received and displayed on the Weather station, the DCF time (radio controlled time) code reception is automatically started. This takes typically between 3-5 minutes in good conditions.

Note:

Daily DCF reception is done at 02:00 and 03:00 every day. If the reception at 03:00 is not successful, then at 04:00 and 05:00 and 06:00 there are other tries, until one is successful. If the reception at 06:00 is still not successful, then the next try takes place at 02:00 next day.

If reception is successful, the received time will override the manually set time. The date is also updated with the received time. (Please refer also to notes on “**DCF-77 Radio Controlled Time**” and “**Manual Time Setting**”)

INSTALL AND REPLACE BATTERIES IN THE WEATHER STATION

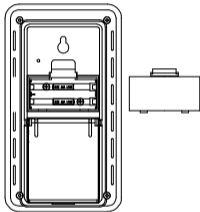

The Weather station uses 2 x AAA, IEC LR3, 1.5V batteries. To install and replace the batteries, please follow the steps below:

1. Remove the cover at the back of the Weather station.
2. Insert batteries observing the correct polarity (see marking).
3. Replace compartment cover.

INSTALL AND REPLACE BATTERIES IN THE TEMPERATURE TRANSMITTER

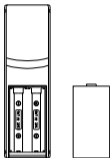

The Temperature Transmitter uses 2 x AA, IEC LR6, 1.5V battery. To install and replace the batteries, please follow the steps below:

1. Remove the battery compartment cover at the back of the transmitter.
2. Insert the batteries, observing the correct polarity (see marking).
3. Replace the battery compartment cover on the unit.

Note:

In the event of changing batteries in any of the units, all units need to be reset by following the setting up procedures. This is because a random security code is assigned by the transmitter at start-up and this code must be received and stored by the Weather station in the first 3 minutes of power being supplied to it.

BATTERY CHANGE:

It is recommended to replace the batteries in all units regularly to ensure optimum accuracy of these units (Battery life See **Specifications** below).



Please participate in the preservation of the environment. Return used batteries to an authorised depot.

FUNCTION KEYS:

Weather station:

The weather station has four easy to use function keys.

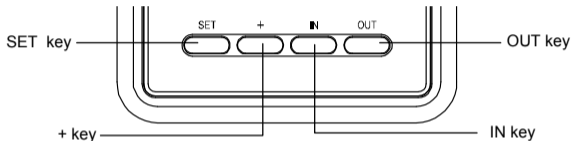

SET key

- Press and hold the key to enter manual setting modes: Time zone, Manual time, Calendar, Time reception ON/OFF, 12/24 hour display and Temperature unit °C/°F setting

+ key

- To make adjustment for various settings

IN key

- Press to display the MIN and MAX indoor temperature records

- Press and hold to reset the indoor MIN/MAX temperature records

OUT key

- Press to display the MIN and MAX outdoor temperature records
- Press and hold to reset the outdoor MIN/MAX temperature records

LCD SCREEN AND SETTINGS:

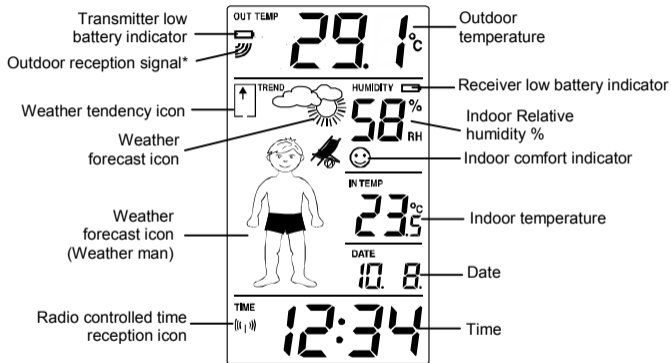

* When the outdoor signal is successfully received by the Weather Station, this icon will be switched on. (If not successful, the icon will not be shown in LCD) So user can easily see whether the last reception was successful (icon on) or not (icon off).

For better distinctness the LCD screen is split into 3 sections:

Section 1 - OUTDOOR TEMPERATURE

- Display the outdoor temperature.
- Display the signal reception symbol indicating that receiver is receiving outdoor data

Section 2 - INDOOR TEMPERATURE, INDOOR HUMIDITY, DATE AND WEATHER MAN ICON

- Display the current indoor temperature and humidity in normal display.
- Display the weather condition to be expected in form of 15 weather symbols (featured by Weather man) which change their appearance depending on the air pressure development and the current outdoor temperature.
- Display the weather tendency indicator and indoor comfort level indicator
- Display the date

Section 3 - TIME

- Display the current time.

- A signal reception symbol is shown indicating that Atomic time (DCF time) signal is received.

DCF-77 RADIO CONTROLLED TIME:

The time base for the radio controlled time is a Cesium Atomic Clock operated by the Physikalisch Technische Bundesanstalt Braunschweig which has a time deviation of less than one second in one million years. The time is coded and transmitted from Mainflingen near Frankfurt via frequency signal DCF-77 (77.5 kHz) and has a transmitting range of approximately 1,500 km. Your radio-controlled Weather station receives this signal and converts it to show the precise time in summer or wintertime. The quality of the reception depends greatly on the geographic location. In normal cases, there should be no reception problems within a 1,500 km radius around Frankfurt.

Once the outdoor temperature is displayed on the Weather station after initial set-up, the DCF tower icon in the clock display will start flashing in the upper left corner. This indicates that the clock has detected that there is a radio signal present and is trying to receive it. When the time code is received, the DCF tower becomes permanently lit and the time will be displayed.

If the tower icon flashes, but does not set the time or the DCF tower does not appear at all, then please take note of the following:

- Recommended distance to any interfering sources like computer monitors or TV sets is a minimum of 1.5 - 2 metres.

- Within ferro-concrete rooms (basements, superstructures), the received signal is naturally weakened. In extreme cases, please place the unit close to a window and/or point its front or back towards the Frankfurt transmitter.

MANUAL SETTINGS:

The following manual settings can be done in the setting mode:

- Time zone
- Manual time
- Calendar
- Time reception ON/OFF (DCF)
- 12/24 hour display
- Temperature unit °C/°F setting

Press and hold the SET key for about 3 seconds to advance to the setting mode:

TIME ZONE SETTING:



—— Time zone (flashing)

The time zone default is "0 hour". To set a different time zone:

1. The current time zone value starts flashing.
2. Use the + key to set the time zone. The range runs from 0, -1, -2...-12, 12, 11, 10... 2, 1, 0, in consecutive 1-hour intervals.
3. Confirm with the SET key and enter the **Manual Time setting**.

MANUAL TIME SETTING

In case the Weather station is not able to detect the radio-controlled time (DCF time) signal (disturbances, transmitting distance, etc.), the time can be manually set. The clock will then work as a normal Quartz clock.



To set the clock:

1. The hour digits start flashing in the time display section.
2. Use the + key to adjust the hours and then press SET key to go to the minute setting.
3. The minute will be flashing. Press the + key to just the minutes.
4. Confirm with the SET key and enter the "**Calendar Setting**".

CALENDAR SETTING



DATE



"Day. Month." (for 24h time display)

"Month. Day." (for 12h time display)

The date default of the Weather station is 1. 1. of the year 2010 after initial set-up. Once the radio-controlled time signals are received, the date is automatically updated. However, if the signals are not received, the date can also be set manually. To do this:

1. Using the + key, set the year required. The range runs from 2010 to 2039 (default is 2010).
2. Press the SET key to enter the month setting mode.
3. The month digit will be flashing. Press the + key to set the month and then press the SET key to go to the date setting.
4. The date digit will be flashing. Press the + key to set the date.
5. Confirm with the SET key and enter the **"Time reception On/Off setting"**.

TIME RECEPTION ON/OFF SETTING



In area where reception of the radio-controlled time (DCF time) is not possible, the time reception function can be turned OFF. The clock will then work as a normal Quartz clock. (Default setting is ON).

1. The digit "ON" and the "dCF" digits will start flashing on the LCD.
2. Use the + key to turn OFF the time reception function if necessary.
3. Confirm with the SET key and enter the "12/24-Hour Display setting".

Note:

If the Time Reception function is turned OFF manually, the clock will not attempt any reception of the radio-controlled time (DCF time) as long as the Time Reception OFF function is activated. The Time Reception icon will not be displayed on the LCD.

12/24 HOUR TIME DISPLAY SETTING

24h — flashing

1. After setting time reception ON/OFF, press the SET key, "12h" or "24h" flashes in the LCD. (default 24 h)
2. Press the + key to select the "12h" or "24h" display mode.
3. Press the SET again to confirm and to enter the "**°C/°F Temperature unit setting**".

Note: When 24h mode display is selected, the calendar format will be "Day. Month." display. When 12h mode display is selected, the calendar format will be "Month. Day." display.

°C/°F TEMPERATURE UNIT SETTING

0C — flashing





The default temperature reading is set to °C (degree Celsius). To select °F (degree Fahrenheit):

1. The "°C or °F" will be flashing, use the + key to toggle between "°C" and "°F".
2. Once the desired temperature unit has been chosen, confirm with the SET key and exit the setting mode.

WEATHER FORECAST AND TENDENCY:

The weather forecast icons (Weather man):

One of the 15 different weather icons (featured by Weather man with different clothing) is displayed in the centre of LCD, which indicates the different forecast weather conditions (Sunny, Sunny + Cloudy or Cloudy + Rainy) due to change in air pressure level and the current outdoor temperature:

	$\geq 26^{\circ}\text{C}$ (78.8°F)	19 to 25.9°C (66.2 to 78.6°F)	10 to 18.9°C (50 to 66°F)	0 to 9.9°C (32 to 49.8°F)	$< 0^{\circ}\text{C}$ (32°F)
Sunny					

	$\geq 26^{\circ}\text{C}$ (78.8°F)	19 to 25.9°C (66.2 to 78.6°F)	10 to 18.9°C (50 to 66°F)	0 to 9.9°C (32 to 49.8°F)	$< 0^{\circ}\text{C}$ (32°F)
Sunny + Cloudy					

	$\geq 26^{\circ}\text{C}$ (78.8°F)	19 to 25.9°C (66.2 to 78.6°F)	10 to 18.9°C (50 to 66°F)	0 to 9.9°C (32 to 49.8°F)	$< 0^{\circ}\text{C}$ (32°F)
Cloudy + Rainy					

For every sudden or significant change in the air pressure, the weather icons will update accordingly to represent the change in weather. If the icons do not change, then it means either the air pressure has not changed or the change has been too slow for the Weather Projection Station to register. However, if the

icon displayed is a sun or raining cloud, there will be no change of icon if the weather gets any better (with sunny icon) or worse (with rainy icon) since the icons are already at their extremes.

The icons displayed forecasts the weather in terms of getting better or worse and not necessarily sunny or rainy as each icon indicates. For example, if the current weather is cloudy and the rainy icon is displayed, it does not mean that the product is faulty because it is not raining. It simply means that the air pressure has dropped and the weather is expected to get worse but not necessarily rainy.

Note:

After setting up, readings for weather forecasts should be disregarded for the next 12-24 hours. This will allow sufficient time for the Weather station to collect air pressure data at a constant altitude and therefore result in a more accurate forecast.

Common to weather forecasting, absolute accuracy cannot be guaranteed. The weather forecasting feature is estimated to have an accuracy level of about 75% due to the varying areas the Weather station has been designed for use in. In areas that experience sudden changes in weather (for example from sunny to rain), the Weather station will be more accurate compared to use in areas where the weather is stagnant most of the time (for example mostly sunny).

If the Weather station is moved to another location significantly higher or lower than its initial standing point (for example from the ground floor to the upper floors of a house), remove the batteries and re-insert them after about 30 seconds. By doing this, the Weather station will not mistake the new location as being

a possible change in air-pressure when really it is due to the slight change of altitude. Again, disregard weather forecasts for the next 12 to 24 hours as this will allow time for operation at a constant altitude.

THE WEATHER TENDENCY INDICATOR

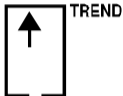

Working together with the weather icons are the weather tendency indicators (the upward and downward arrow located near the Weather man). When the indicator points upwards, it means that the air-pressure is increasing and the weather is expected to improve, but when indicator points downwards, the air-pressure is dropping and the weather is expected to become worse.

Therefore, user may see how the weather has changed and is expected to change. For example, if the indicator is pointing downwards together with cloudy icons, it means that the last noticeable change in the weather was when it was sunny (the sunny icon only). Therefore, the next change in the weather will be the cloudy icons since the indicator is pointing downwards.

Note:

- Once the weather tendency indicator has registered a change in air pressure, it will remain permanently visualized on the LCD.
- When the tendency indicator is pointing to the right, it means that no pressure change has been detected by the weather station from the beginning. Therefore, the coming weather condition is expected to be more or less the same as the current condition.



TREND

The coming weather condition is expected to be more or less the same as the current condition

THE COMFORT LEVEL INDICATOR:

The comfort level indicator is located at the right of the weather man icon:

Comfortable : A happy face icon “☺” indicating a temperature level between 20°C and 25.9°C and relative humidity reading between 45% and 65%.

Uncomfortable : A sad face icon “☹” indicating any value outside the comfortable range.

DISPLAY OF INDOOR TEMPERATURE AND HUMIDITY READING:

The indoor temperature and humidity are measured and displayed on the second section of the LCD.

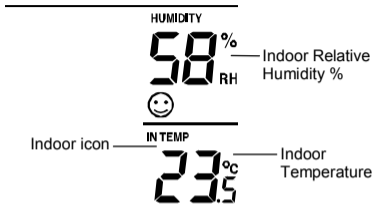

DISPLAY OF OUTDOOR TEMPERATURE READING:

The outdoor temperature is measured and displayed on the first section of the LCD.



DISPLAY OF INDOOR MAXIMUM AND MINIMUM TEMPERATURE RECORDS:

1. In normal display mode, press the IN button once. The min indoor temperature will be shown in the LCD.
2. Then press the IN button one more time, the max indoor temperature will be shown:

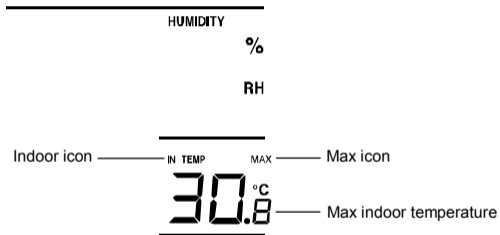

3. Press one more time the IN button to go back to the normal display.

RESETTING THE INDOOR MAXIMUM/ MINIMUM RECORDS

Note: The indoor minimum and maximum records will be reset at the same time

1. In normal display mode, press the IN key once. The min indoor temperature will be displayed.
2. Then press and hold the IN key for about 3 seconds, this will reset the indoor minimum and maximum temperatures to the current value.

DISPLAY OF OUTDOOR MAXIMUM AND MINIMUM TEMPERATURE RECORDS:



1. Press the OUT button once, the min outdoor temperature will be displayed.
2. By pressing OUT button once more, the max outdoor temperature will be shown.
3. Press one more OUT button to advance to normal display.

RESETTING THE OUTDOOR MAXIMUM/ MINIMUM TEMPERATURE RECORDS

Note: The outdoor minimum and maximum records will be reset at the same time.

1. In normal display mode, press the OUT key once. The min outdoor temperature will be displayed.
2. Then press and hold the OUT key for about 3 seconds, this will reset the outdoor minimum and maximum temperatures to the current value.

LOW BATTERY INDICATOR

Low battery indicator is displayed on the LCD when the batteries require changing.

868 MHz RECEPTION

The Weather station should receive the temperature data within 5 minutes after set-up. If the temperature data is not received 5 minutes after setting up (not successfully continuously, the outdoor display shows “- - -”), please check the following points:

1. The distance of the Weather station or transmitter should be at least 1.5 to 2 meters away from any interfering sources such as computer monitors or TV sets.
2. Avoid positioning the Weather station onto or in the immediate proximity of metal window frames.
3. Using other electrical products such as headphones or speakers operating on the same signal frequency (868MHz) may prevent correct signal transmission and reception.
4. Neighbours using electrical devices operating on the 868MHz signal frequency can also cause interference.

Note:

When the 868MHz signal is received correctly, do not re-open the battery cover of either the transmitter or Weather station, as the batteries may spring free from the contacts and force a false reset. Should this happen accidentally then reset all units (see **Setting up** above) otherwise transmission problems may occur.

The transmission range is about 100 m from the transmitter to the Weather station (in open space). However, this depends on the surrounding environment and interference levels. If no reception is possible despite the observation of these factors, all system units have to be reset (see **Setting up**).

MOUNTING

POSITIONING THE WEATHER STATION:

The Weather Station may be hung onto wall easily or free standing.

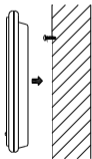

To wall mount

Choose a sheltered place. Avoid direct rain and sunshine.

Before wall mounting, please check that the outdoor temperature values can be received from the desired locations.

1. Fix a screw (not supplied) into the desired wall, leaving the head extended out the by about 5mm.
2. Remove the stand from the Weather Station by pulling it away from the base

and hang the station onto the screw. Remember to ensure that it locks into place before releasing.

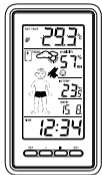

Free standing

With the foldout stand, the weather station can be placed onto any flat surface.

POSITIONING THE TEMPERATURE TRANSMITTER:

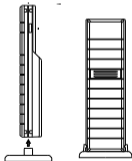

The Transmitter is supplied with a holder that may be attached to a wall with the two screws supplied. The Transmitter can also be positioned on a flat surface by securing the stand to the bottom of the Transmitter.

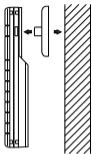
**To wall mount:**

1. Secure the bracket onto a desired wall using the screws and plastic anchors.
2. Clip the remote temperature sensor onto the bracket.

Note:

Before permanently fixing the transmitter wall base, place all units in the desired locations to check that the outdoor temperature reading is receivable. In event that the signal is not received, relocate the transmitters or move them slightly as this may help the signal reception.

CARE AND MAINTENANCE:

- Extreme temperatures, vibration and shock should be avoided as these may cause damage to the unit and give inaccurate forecasts and readings.
- Precautions shall be taken when handling the batteries. Injuries, burns, or property damage may be resulted if the batteries are in contact with conducting materials, heat, corrosive materials or explosives. The batteries shall be taken out from the unit before the product is to be stored for a long period of time.
- Immediately remove all low powered batteries to avoid leakage and damage. Replace only with new batteries of the recommended type.

- When cleaning the display and casings, use a soft damp cloth only. Do not use solvents or scouring agents as they may mark the LCD and casings.
- Do not submerge the unit in water.
- Special care shall be taken when handling a damaged LCD display. The liquid crystals can be harmful to user's health.
- Do not make any repair attempts to the unit. Return them to their original point of purchase for repair by a qualified engineer. Opening and tampering with the unit may invalidate their guarantee.
- Never touch the exposed electronic circuit of the device as there is a danger of electric shock should it become exposed.
- Do not expose the units to extreme and sudden temperature changes, this may lead to rapid changes in forecasts and readings and thereby reduce their accuracy.

SPECIFICATIONS:

Recommended operating temperature range : 0°C to 50°C

Temperature measuring range:

Indoor : -9.9°C to +59.9°C with 0.1°C resolution
(14.1°F to +139.8°F with 0.2°F resolution)

“OF.L” displayed if outside this range

Outdoor : -39.9°C to +59.9°C with 0.1°C resolution

(-39.8°F to +139.8°F with 0.2°F resolution)

“OF.L” displayed if outside this range

Relative humidity measuring range:

Indoor : 20% to 95% with 1% resolution (“- -” displayed if the indoor temperature reading is “OF.L”
; “19%” displayed if the reading is lower than 20%, “96%” displayed if the reading is
higher than 95%)

Indoor temperature checking interval : every 16 seconds

Indoor humidity checking interval : every 64 seconds

Outdoor data reception : every 4 seconds

Power consumption:

Weather station : 2 x AAA, IEC, LR3, 1.5V

Temperature transmitter : 2 x AA, IEC, LR6, 1.5V

Battery life cycle : Approximately 24 months (Alkaline batteries recommended)

Dimensions (L x W x H)

Weather station : 83 x 25 x 150 mm

Temperature transmitter : 38.2 x 21.2 x 128.3 mm

LIABILITY DISCLAIMER:

- The electrical and electronic wastes contain hazardous substances. Disposal of electronic waste in wild country and/or in unauthorized grounds strongly damages the environment.

- Please contact your local or/and regional authorities to retrieve the addresses of legal dumping grounds with selective collection.
 - All electronic instruments must from now on be recycled. User shall take an active part in the reuse, recycling and recovery of the electrical and electronic waste.
 - The unrestricted disposal of electronic waste may do harm on public health and the quality of environment.
 - As stated on the gift box and labeled on the product, reading the “User manual” is highly recommended for the benefit of the user. This product must however not be thrown in general rubbish collection points.
 - The manufacturer and supplier cannot accept any responsibility for any incorrect readings and any consequences that occur should an inaccurate reading take place.
 - This product is designed for use in the home only as indication of the temperature and other weather data.
 - This product is not to be used for medical purposes or for public information.
- The specifications of this product may change without prior notice.
- This product is not a toy. Keep out of the reach of children.
- No part of this manual may be reproduced without written authorization of the manufacturer.

Precautions

- This main unit is intended to be used only indoors.

- Do not subject the unit to excessive force or shock.
- Do not expose the unit to extreme temperatures, direct sunlight, dust or humidity.
- Do not immerse in water.
- Avoid contact with any corrosive materials.
- Do not dispose this unit in a fire as it may explode.
- Do not open the inner back case or tamper with any components of this unit.

Batteries safety warnings

- Use only alkaline batteries, not rechargeable batteries.
- Install batteries correctly by matching the polarities (+/-).
- Always replace a complete set of batteries.
- Never mix used and new batteries.
- Remove exhausted batteries immediately.
- Remove batteries when not in use.
- Do not recharge and do not dispose of batteries in fire as the batteries may explode.
- Ensure batteries are stored away from metal objects as contact may cause a short circuit.

- Avoid exposing batteries to extreme temperature or humidity or direct sunlight.
- Keep all batteries out of reach from children. They are a choking hazard.

Use the product only for its intended purpose!

Consideration of duty according to the battery law



Old batteries do not belong to domestic waste because they could cause damages of health and environment. You can return used batteries free of charge to your dealer and collection points. As end-user you are committed by law to bring back needed batteries to distributors and other collecting points!

Consideration of duty according to the law of electrical devices



This symbol means that you must dispose of electrical devices separated from the General household waste when it reaches the end of its useful life. Take your unit to your local waste collection point or recycling centre. This applies to all countries of the European Union, and to other European countries with a separate waste collection system.



STATION METEO 868 MHz

Manuel d'Utilisation

INTRODUCTION :

Félicitations pour l'achat de cette Station météo à transmission sans fil 868 MHz. Cette station affiche non seulement la température et l'humidité intérieure, mais reçoit également la température extérieure. Elle est également équipée d'une horloge contrôlée par radio DCF-77. Avec en tout 15 icônes météo présentées par "Monsieur météo", les utilisateurs peuvent facilement observer les conditions météorologiques actuelles. Et ce produit innovant est idéal pour une utilisation domestique ou au bureau.



CARACTERISTIQUES:

Station météo

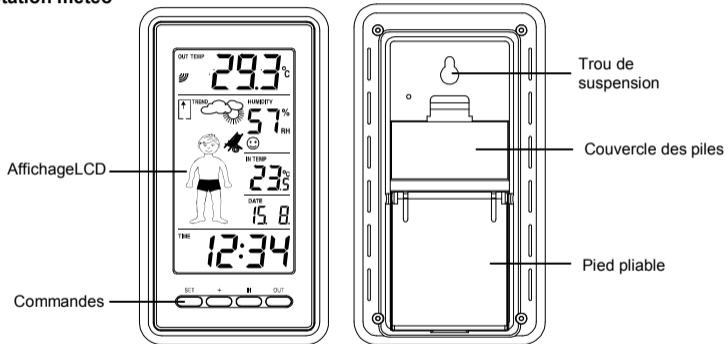

- Heure radio-pilotée (signal horaire DCF) avec option de réglage manuel
- Activation/Désactivation (ON/OFF) de la réception du signal DCF
- Format d'affichage 12 ou 24 H
- Affichage des heures, minutes et secondes.
- Affichage du calendrier
- Option de fuseau horaire de ± 12 heures
- Transmission sans fil à 868 MHz
- Réception des signaux extérieurs toutes les 4 secondes
- Affichage de l'une des 15 icônes de condition de température faciles à lire, présentées par Monsieur météo.
- Indicateur de confort intérieur
- Affichage de l'humidité intérieure en RH%
- Affichage de la température en degrés Celsius ($^{\circ}\text{C}$) ou Fahrenheit ($^{\circ}\text{F}$) au choix
- Affichage de la température intérieure et extérieure avec MIN/MAX enregistrés
- Toutes les données enregistrées MIN/MAX All MIN/MAX peuvent être réenclenchées
- Indicateur de piles faibles
- S'accroche au mur ou se pose sur une table.

Emetteur de température extérieure

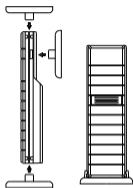

- Transmission à distance de la température extérieure à la station météo par 868 MHz
- Boîtier imperméable
- Support mural
- Installer l'appareil dans un endroit abrité. Eviter la pluie et les rayons du soleil.

MONTAGE:

Note: Le Station météo ne fonctionne qu'avec un seul emetteur.

1. Commencer par installer les piles du emetteur de température (voir "**Installation et remplacement des piles dans emetteur de température**"). Dans les 30 secondes qui suivent installer les piles dans le Station météo (voir "**Installation et remplacement des piles dans le Station météo**").
2. Une fois que les piles sont en place, tous les segments du LCD s'allument brièvement, à la suite de quoi l'heure - 0:00 et le Icône "Monsieur météo" s'affichent. S'ils ne s'affichent pas sur le LCD dans les 60 secondes, retirer les piles et attendre au moins 10 secondes avant de les remettre en place.

3. Quand les piles sont en place dans émetteur, le Station météo commence à recevoir les données de émetteur.
4. La température extérieure et l'icône de réception du signal devraient s'afficher sur la Station météo. Si ceci ne se produit pas dans les 3 minutes qui suivent, retirer les piles des deux appareils et recommencer à partir de l'étape 1.
5. Pour assurer une transmission 868 MHz suffisante, la distance entre le Station météo et émetteur ne devrait pas excéder 100m (330 pieds) (voir les notes sur la "**Mise en place**" et la "**Réception 868 MHz**").

Note:

- Un essai de réception du signal DCF est effectué quotidiennement à 2h et 3h. En cas de non réception de l'heure à 3h, la Station fait un nouvel essai à 4h, puis à 5h et 6h. En cas d'échec à 6h, un nouvel essai est effectué le lendemain à 2h. Quand la réception est réussie, l'heure captée supplante l'heure réglée manuellement. La date est actualisée en même temps que l'heure reçue. (Reportez-vous également aux paragraphes "**HEURE RADIO PILOTEE DCF-77**" et "Réglage manuel de l'heure").

INSTALLER ET REMPLACER LES PILES DANS LA STATION METEO

La Station météo fonctionne avec 2 piles AAA, IEC LR3, 1.5V. Pour les installer ou les remplacer, suivre les étapes ci-dessous :

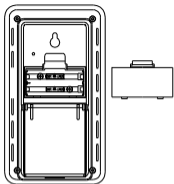

1. Retirer le couvercle à l'arrière du Station météo .
2. Mettre les piles en place en respectant les polarités (voir les marques).
3. Remettre le couvercle en place.

INSTALLER ET REMPLACER LES PILES DANS EMETTEUR DE TEMPERATURE

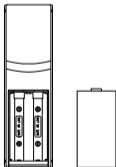

L'émetteur de température fonctionne avec 2 piles AA, IEC LR6, 1.5V. Pour les installer ou les remplacer, suivre les étapes ci-dessous;

1. Sortir le porte-piles situé dans le bas de émetteur.
2. Mettre les piles en place en respectant les polarités (voir les marques).
3. Remettre le porte-piles dans l'appareil.

Note:

Quand on remplace les piles de l'un des appareils, il est nécessaire de réenclencher tous les appareils conformément aux procédures de montage. En

effet, un code de sécurité est attribué de façon aléatoire par l'émetteur au moment de la mise en fonction et ce code doit être reçu et stocké en mémoire par la Station météo dans les 3 minutes qui suivent la mise en place des piles.

REPLACEMENT DES PILES:

Il est recommandé de remplacer régulièrement les piles de tous les appareils pour en assurer un maximum de précision (Cycle de vie des piles voir les Spécifications ci-dessous).



Participez à la protection de l'environnement et déposez toutes piles usagées dans une décharge autorisée.

COMMANDES: Station météo

La Station météo possède quatre commandes faciles à utiliser.

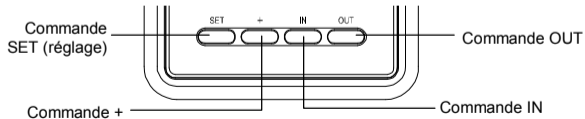

Commande SET (Réglage):

- Pour entrer le mode de réglage des fonctions suivantes: fuseau horaire, réglage manuel de l'heure, année, mois, jour, activation/désactivation (ON/OFF) de la réception du signal DCF, format d'affichage de l'heure 12/24 H, unité de température en °C/°F.

Commande '+'

- Pour effectuer les différents réglages.

Commande IN

- Pour alterner entre les données de température intérieures MIN/MAX
- Appuyer pour réenclencher toutes les données de températures MIN/MAX enregistrées de l'intérieur

Commande OUT

- Pour alterner entre les données de température extérieure MIN/MAX.
- Appuyer pour réenclencher toutes les données de températures MIN/MAX enregistrées de l'extérieur

ECRAN LCD ET REGLAGES:

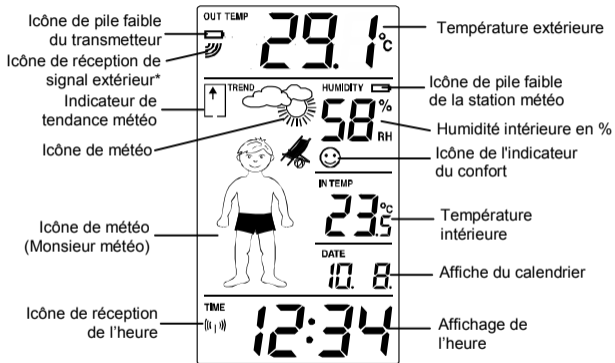

* Quand le signal extérieur est capté par la Station météo, cet icône s'allume. (Sinon l'icône ne s'affiche pas sur le LCD. Ceci permet à l'utilisateur de savoir si la dernière réception a réussi (icône allumé) ou non (icône éteint).

Pour plus de clarté, l'écran LCD est divisé en 3 sections qui affichent l'heure et les données intérieures, les prévisions météo et les données extérieures.

Section 1 - TEMPERATURE EXTERIEURE

- Affiche la température extérieure actuelle.
- Un symbole de réception de signal s'affiche pour indiquer que le récepteur reçoit la température extérieure.

Section 2 – DONNEES INTERIEURES, ICONE DE TEMPERATURE (PRESENTE PAR MONSIEUR METEO) ET CALENDRIER

- Affichage de la température intérieure et de l'humidité intérieure
- Les conditions de température actuelles sont affichées sous forme de 15 icônes présentés par Monsieur Météo, et changent en fonction de la température extérieure actuelle.
- Le format des icônes de Monsieur Météo fait référence aux «**ICONE DE MONSIEUR METEO**»
- Affichage du calendrier

Section 3 - HEURE

- Dans le mode normal, affiche l'heure radio-commandée.
- Un symbole de réception de signal s'affiche pour indiquer que le poste reçoit le signal horaire DCF (Heure radio-pilotée)

HEURE RADIO PILOTEE DCF-77:

L'heure radio pilotée est basée sur l'Horloge Atomique au césium contrôlée par le Physikalisch Technische Bundesanstalt Braunschweig, qui a une déviation horaire inférieure à une seconde par million d'années. L'heure est codée et transmise depuis Mainflingen près de Francfort par un signal de fréquence DCF-77 (77.5 kHz) dans un rayon d'environ 1.500km. La Station météo reçoit ce signal et le convertit pour indiquer l'heure exacte en toutes saisons. La qualité de la réception dépend grandement de la situation géographique. Il n'y a en général aucun problème de réception dans un rayon de 1500km autour de Francfort.

Une fois les données extérieures affichées sur la Station météo (selon la procédure d'installation indiquée ci-dessus), l'icône de la tour DCF se met à clignoter dans le haut de l'écran. Ceci indique que la Station a détecté la présence d'un signal radio et qu'elle essaie de le recevoir. Lorsque le signal horaire est capté, la tour DCF reste fixe à l'écran et l'heure s'affiche.

Si l'icône de la tour clignote, mais que l'heure juste ne s'affiche pas, ou que la tour DCF ne s'affiche pas du tout, tenez compte des points suivants :

- Installer l'appareil à 1,5m-2m au moins de toute source d'interférence telle que moniteurs d'ordinateur ou téléviseurs.
- Dans les pièces en ferro-béton (caves et superstructures), le signal est naturellement affaibli. Dans les cas extrêmes, rapprocher la Station météo d'une fenêtre et/ou orientez-en l'avant ou l'arrière dans la direction de l'émetteur de Francfort.

REGLAGES MANUELS:

Les réglages suivants peuvent s'effectuer dans le mode de réglage:

- Réglage du fuseau horaire
- Réglage manuel de l'heure
- Réglage du calendrier
- Réception du signal horaire ON/OFF (activée/désactivée)
- Réglage du format d'affichage de l'heure 12/24 H
- Réglage de l'unité de température en °C/°F

Appuyer sur SET pendant 3 secondes environ pour passer au mode de réglage:

REGLAGE DU FUSEAU HORAIRE:



— Fuseau horaire clignotant

Le fuseau horaire de la Station météo est réglé par défaut sur 0 h. Pour régler un autre fuseau horaire:

1. Appuyer sur SET pendant 3 secondes environ pour entrer le réglage du fuseau horaire (clignotant).
2. Utiliser la commande '+' pour régler le fuseau horaire de -12, de 0, -1, -2...-12, 12, 11, 10, ...2, 1, par tranches consécutives d'une heure.
3. Appuyer sur SET pour confirmer et entrer le "**Réglage manuel de l'heure**".

REGLAGE MANUEL DE L'HEURE

Si la Station météo ne réussit pas à capter le signal DCF (Heure radio-pilotée) (interférences, distance de transmission, etc), il est possible de régler l'heure manuellement. La pendule fonctionne alors comme une pendule à quartz normale.



Pour régler la pendule:

1. Les chiffres des heures et des minutes se mettent à clignoter sur la section d'affichage de l'heure.
2. Utiliser la commande '+' pour régler les heures, puis appuyer sur SET pour régler les minutes.
3. Les minutes se mettront à clignoter. Appuyer sur '+' pour régler les minutes.
4. Confirmer en appuyant sur SET et entrer le "**Réglage du calendrier**".

Note:

- Bien que l'appareil ait été réglé manuellement, il continue à essayer de recevoir le signal toutes les heures justes. Quand il reçoit le signal, l'heure captée supprime l'heure réglée manuellement.
- Le format de l'heure est « 24 hrs ».

REGLAGE DU CALENDRIER:



DATE

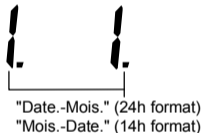

La date de la Station météo est réglée par défaut sur 1. 1. de l'année 2010 après le montage initial. Quand l'appareil reçoit les signaux radio-commandés, la date est actualisée automatiquement. Cependant, en cas de non- réception des signaux, il est possible de régler la date manuellement. Pour ce faire;

1. Utiliser la commande '+' pour régler l'année, de 2010 à 2039 (réglage par défaut: 2010).

2. Appuyer sur SET pour entrer le mode de réglage du mois.
3. Les chiffres du mois se mettent à clignoter. Appuyer sur '+' pour régler le mois, puis sur SET pour passer au réglage de la date.
4. Les chiffres des dates se mettent à clignoter. Appuyer sur '+' pour régler la date.
5. Confirmer avec SET et entrer dans la **"Réception du signal horaire ON/OFF"**.

RÉCEPTION DU SIGNAL HORAIRE ON/OFF (ACTIVÉE/DÉSACTIVÉE):

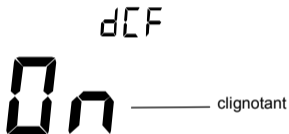

Dans les régions où la réception du signal DCF-77 est impossible, la fonction de réception du signal horaire peut être désactivée (OFF). L'horloge fonctionnera alors comme une horloge à quartz normale. (Le réglage par défaut est Activée (ON)).

1. Le mot "ON" clignote à l'écran LCD.
2. Désactivez (OFF) la réception du signal horaire à l'aide de la commande '+'

3. Confirmer avec SET et entrer dans le "Réglage de l'heure en 12/24H".

Remarque :

Si la fonction de réception du signal DCF est désactivée manuellement, l'horloge ne tentera pas de réceptionner le signal DCF tant que la fonction de réception de l'heure reste désactivée (OFF). L'icône de réception du signal horaire et l'icône "DCF" ne seront alors pas affichées à l'écran.

FORMAT DE L'HEURE EN 12/24H:

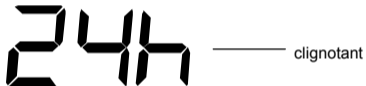

1. L'heure peut être affichée au format 12 H ou 24 H (24H par défaut)
2. Basculez entre les formats "12H" et "24H" à l'aide de la commande '+'.
3. Confirmer avec SET et entrer dans le " **Réglage de l'unité de température en °C/°F**".

Note : Quand le format d'affichage 24h est sélectionné, le calendrier est affiché sous la forme date-mois. Quand le format d'affichage 12h est sélectionné, le format du calendrier est mois-date).

REGLAGE DE L'UNITE DE TEMPERATURE EN °C/°F

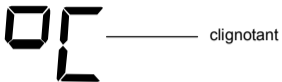











L'unité de relevé de la température par défaut est réglé par défaut en °C (degrés Celsius). Pour sélectionner les °F (degrés Fahrenheit):





1. "°C/ °F" clignotera. Utiliser la commande '+' pour alterner entre "°C" et "°F".
2. Après avoir sélectionné l'unité de température désirée, appuyer sur SET pour sortir du mode de réglage.

ICONE DE MONSIEUR METEO (Icônes de conditions de température) :

L'une des 15 icônes différentes de température (présentées par Monsieur Météo avec différents habits) est affichée au centre de l'écran, qui indique les conditions de température différentes en fonction de la température extérieure actuelle (valeur de température détectée par le transmetteur extérieur) :

	$\geq 26^{\circ}\text{C}$ (78.8°F)	19 - 25.9°C (66.2 - 78.6°F)	10 - 18.9°C (50 - 66°F)	0 - 9.9°C (32 - 49.8°F)	
Ensoleillé					

	$\geq 26^{\circ}\text{C}$ (78.8°F)	19 - 25.9°C (66.2 - 78.6°F)	10 - 18.9°C (50 - 66°F)	0 - 9.9°C (32 - 49.8°F)	$< 0^{\circ}\text{C}$ (32°F)
Ensoleillé + Nuageux					

	$\geq 26^{\circ}\text{C}$ (78.8°F)	19 - 25.9°C (66.2 - 78.6°F)	10 - 18.9°C (50 - 66°F)	0 - 9.9°C (32 - 49.8°F)	$< 0^{\circ}\text{C}$ (32°F)
Nuageux + Pluvieux					

A chaque changement soudain ou significatif de la pression atmosphérique, les icônes météo s'actualisent afin de représenter ce changement. Si les icônes ne changent pas, ceci signifie que la pression atmosphérique n'a pas changé ou que le changement a été trop lent pour que la Station Météo puisse l'enregistrer. Cependant, si l'icône affichée est l'icône « soleil » ou l'icône « pluie », les icônes ne

changeront pas si le temps s'améliore (avec l'icône de soleil) ou se dégrade (avec l'icône de pluie), car elles sont déjà des extrêmes.

Les icônes affichées annoncent le temps en termes d'amélioration ou de dégradation, mais pas nécessairement en termes de soleil ou de pluie. Par exemple, si le temps actuel est nuageux et que l'icône de pluie est affichée, ceci ne signifie pas que l'appareil est défectueux parce qu'il ne pleut pas. Ceci indique simplement que la pression atmosphérique a baissé et que le temps devrait se dégrader, sans qu'il pleuve nécessairement.

Remarque :

Les prévisions météo des 12 à 24 premières heures qui suivent la mise en oeuvre ne doivent pas être prises en compte. La Station Météo a besoin de collecter les données sur la pression atmosphérique à altitude constante afin de pouvoir produire des relevés précis.

Comme pour toute prévision météo, l'exactitude absolue ne peut être garantie. La précision de la prévision météo est estimée à environ 75%, compte tenu des divers endroits dans lesquels l'utilisation de la Station Météo est prévue. Dans les endroits où les changements de temps sont brusques (par exemple beau temps suivi de pluie), les relevés de la Station Météo seront plus précis que dans les endroits où le temps reste constant la plupart du temps (par exemple beau temps quasi-constant).

Si vous déplacez la Station Météo vers un endroit à plus haute ou plus basse altitude par rapport à son emplacement d'origine (par exemple du rez-de-chaussée aux étages supérieurs d'une maison), retirez-en les piles, puis réinsérez les après 30 secondes environ. Ceci évitera que la Station Météo ne prenne ce

déplacement pour un changement de pression atmosphérique, celui-ci n'étant dû qu'au léger changement d'altitude. Une fois de plus, ne tenez pas compte des prévisions météo pour les 12 à 24 heures suivantes, afin de laisser se stabiliser les relevés à altitude constante.

INDICATEUR DE TENDANCE MÉTÉO

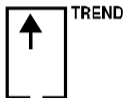

Les indicateurs de tendance, (flèche ascendante et descendante près de M. Météo) fonctionnent en tandem avec les icônes météo. Lorsque l'indicateur pointe vers le haut, la pression atmosphérique augmente et une amélioration du temps est attendue ; par contre, lorsque l'indicateur pointe vers le bas, la pression atmosphérique diminue et une détérioration est attendue.

Ainsi, vous pouvez remarquer l'évolution passée du temps et la tendance à venir. Par exemple, si l'indicateur est tourné vers le bas et que les icônes nuageux sont affichées, le dernier changement important du temps s'est produit lorsqu'il faisait beau (icône beau temps uniquement). Donc, le prochain changement sera l'affichage des icônes nuageux, puisque l'indicateur sera tourné vers le bas.

Remarque :

Lorsque l'indicateur de tendance a enregistré un changement de pression atmosphérique, il reste affiché à l'écran.

- Quand l'indicateur de tendance est pointé à la droite, cela signifie qu'il n'y a pas de changement de pression détecté par la station météorologique dès le début. Donc, la prochaine condition de temps est plus ou moins pareil à la condition actuelle.



La prochaine condition de temps est plus ou moins pareil à la condition actuelle

INDICATEUR DE CONFORT INTÉRIEUR :

Confortable : Une icône souriante “☺” indique une température entre 20°C et 25,9°C et une humidité relative entre 45% et 65%.

Inconfortable : Une icône grimaçante “☹” indique des valeurs en dehors de la plage de confort.

AFFICHAGE DES RELEVÉS DE TEMPÉRATURE ET D’HUMIDITÉ INTÉRIEURES:

La température et l’humidité intérieures sont relevées et affichées sur la deuxième section du LCD.

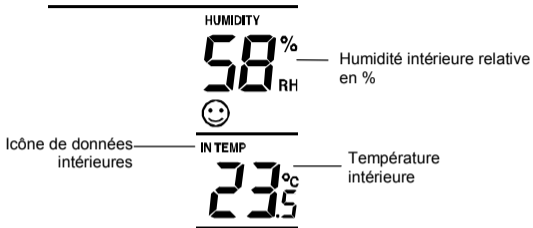

AFFICHAGE DE LA TEMPERATURE EXTERIEURE:

La première section du LCD indique la température extérieure



AFFICHAGE DES DONNES INTERIEURES MAXIMUM ET MINIMUM ENREGISTREES:

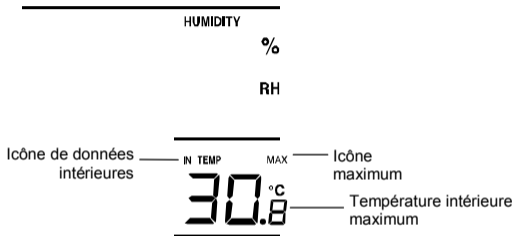

1. Dans le mode d'affichage normal, appuyer une fois sur la commande IN. La température intérieure minimum s'affichera.
2. Appuyer encore une fois sur IN pour afficher sur le LCD la température intérieure maximum.
3. Appuyer encore une dernière fois sur OUT pour retourner à l'affichage normal.

REINITIALISATION DES DONNES INTERIEURES MAXIMUM ET MINIMUM ENREGISTREES

Remarque : Les relevés MIN et MAX intérieures vont être réinitialisés en même temps.

1. A partir de l'affichage principal, appuyez sur la commande IN. Les données intérieures minimum vont s'afficher.
2. Appuyez et maintenez ensuite la pression sur la commande IN pour 3 secondes pour réinitialiser les données de température intérieures minimum et maximum aux valeurs actuelles

AFFICHAGE DES DONNES EXTERIEURES MAXIMUM ET MINIMUM ENREGISTREES:



1. Dans le mode d'affichage normal, appuyer une fois sur la commande OUT. La température extérieure minimum s'affichera.
2. Appuyer encore une fois sur OUT pour afficher la température extérieure maximum.
3. Appuyer encore une dernière fois sur OUT pour retourner à l'affichage normal.

REENCLENCHEMENT DES DONNES EXTERIEURES MAXIMUM ET MINIMUM ENREGISTREES

Remarque : Les relevés MIN et MAX extérieures vont être réinitialisés en même temps.

1. A partir de l'affichage principal, appuyez sur la commande OUT. Les données extérieures minimum vont s'afficher.
2. Appuyez et maintenez ensuite la pression sur la commande OUT pour 3 secondes pour réinitialiser les données de température extérieures minimum et maximum aux valeurs actuelles

TEMOIN DE PILES FAIBLES

Le témoin de piles faibles s'affiche sur le LCD quand il est nécessaire de changer les piles.

RÉCEPTION 868 MHz

La Station météo devrait recevoir la température dans les 5 minutes qui suivent le montage. En cas de non-réception des données extérieures dans les 5 minutes qui suivent le montage ou si, dans le mode normal, la réception du signal est constamment « dérangée », l'affichage extérieur indique "- -". Dans ce cas, vérifiez les points suivants:

1. La Station météo ou l'émetteur devrait être situé à 1,5-2 mètres au moins de toutes sources d'interférences telles que les moniteurs d'ordinateurs ou téléviseurs.
2. Éviter de positionner l'émetteur sur ou à proximité immédiate de cadres de fenêtres métalliques.

3. L'utilisation d'autres appareils électriques tels que des casques ou enceintes fonctionnant sur la même fréquence de signal (868MHz) peut empêcher une bonne transmission et réception du signal.
4. Des voisins utilisant des appareils électriques sur la fréquence de signal 868MHz peuvent aussi brouiller la transmission des données.

Note :

Quand la réception du signal 865MHz est correcte, ne pas rouvrir le couvercle des piles de l'émetteur ou du Station météo car les piles risquent de se dégager de leurs contacts et de forcer un faux réenclenchement. Dans ce cas, réenclencher tous les appareils (voir « **Montage** » ci-dessus) afin d'éviter les problèmes de transmission.

Le rayon de transmission de l'émetteur à la Station météo est d'environ 100m, en espace dégagé. Cependant, ceci dépend de l'environnement et des niveaux d'interférence. Si la réception reste impossible alors que tous ces facteurs ont été respectés, réenclencher tous les appareils (voir « **Montage** » ci-dessus).

MISE EN PLACE

MISE EN PLACE DE LA STATION METEO:

La Station météo est conçue pour s'accrocher à un mur ou se poser sur une table

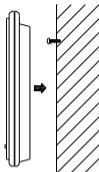

Sur un mur

Choisir un endroit abrité. Eviter d'exposer l'appareil à la pluie et aux rayons du soleil. Avant de fixer l'appareil en place, s'assurer de la bonne transmission des données de température extérieure à partir de l'endroit sélectionné.

1. Planter une vis (non fournie) sur le mur désiré en laissant la tête dépasser de 5mm environ.
2. Retirer le support de la Station météo en le tirant du socle et accrocher le poste à la vis. S'assurer qu'il tient bien en place avant de le lâcher.

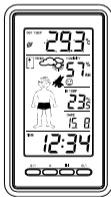

Posé

Grâce à son support amovible, la Station météo peut se poser sur n'importe quelle surface plate.

MISE EN PLACE DE L'EMETTEUR DE TEMPERATURE

Emetteur est fourni avec un support qui peut se fixer au mur à l'aide des deux vis fournies. On peut aussi le poser sur une surface plate et fixant le support à la base de l'émetteur.

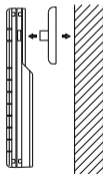
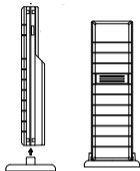

Sur un mur:

1. Fixer le support au mur désiré à l'aide des vis et chevilles fournies
2. Encastrer l'émetteur de température dans le support.

Note:

Avant de fixer l'émetteur au mur de façon définitive, placer tous les appareils aux endroits désirés et s'assurer de la bonne réception de la température extérieure. En cas de non-réception du signal, changer l'émetteur de place ou le déplacer légèrement, ceci pouvant aider à la réception du signal.

SOIN ET ENTRETIEN:

- Eviter les températures excessives, les vibrations et les chocs qui risquent d'endommager l'appareil et de produire des relevés et prévisions inexacts.
- Manipuler les piles avec précaution. Il existe des risques de blessures, brûlures ou dégât matériel si les piles sont en contact avec des matériaux conducteurs, la chaleur, des matériaux corrosifs ou des explosifs. Sortir les piles de l'appareil avant de ranger ce dernier pendant une longue période.
- Retirer immédiatement toutes les piles faibles pour éviter fuites et dégâts. Ne les remplacer que par des piles neuves du type recommandé.
- Nettoyer l'affichage et le boîtier avec un chiffon doux humide seulement. Ne pas utiliser de produits dissolvants ou abrasifs qui risquent de rayer le LCD et le boîtier.
- Ne pas immerger l'appareil dans l'eau.
- Manipuler l'appareil avec précaution si l'affichage LCD est abîmé. Les cristaux liquides sont toxiques.
- Ne pas tenter de réparer l'appareil. Le retourner au point d'achat pour le faire réparer par un technicien qualifié. Ouvrir et modifier l'appareil en annule la garantie.
- Ne jamais toucher au circuit électronique s'il est à découvert, car il présente dans ce cas un risque d'électrocution.

- Ne pas exposer les appareils à des changements de températures brutaux et excessifs car ceci peut entraîner des changements très rapides de relevés et de prévisions ce qui en diminue la précision.

SPECIFICATIONS:

Températures de fonctionnement recommandées : 0°C à +50°C

Rayon de relevé de température:

Intérieure : -9.9°C à +59.9°C à 0.1°C près
14.1°F à +139.8°F à 0.2°F près
("OF.L" affiché en-dehors de ce rayon)

Extérieure : -39.9°C à +59.9°C à 0.1°C près
-39.8°F à +139.8°F à 0.2°F près,
("OF.L" affiché en-dehors de ce rayon)

Rayon de relevé de l'humidité relative:

Intérieure : 20% à 95% à 1% près ("—" affiché si la température inférieure affiche "OF.L"; "19%" affiché si elle est inférieure à 20%, "96%" affichée si elle est supérieure à 95%)

Relevé de la température intérieure : toutes les 16 secondes

Relevé de l'humidité intérieure : toutes les 64 secondes

Réception des données extérieures : toutes les 4 secondes

Alimentation:

Station météo	:	2 x AAA, IEC, LR3, 1.5V
Emetteur de température	:	2 x AA, IEC, LR6 1.5V
Cycle de vie des piles (piles alcalines recommandées)	:	Approximativement 24 mois
Dimensions (L x l x H)		
Station météo	:	83 x 25 x 150 mm
Emetteur de température	:	38.2 x 21.2 x 128.3 mm

INFORMATION DU CONSOMMATEUR :

- Le rejet des déchets électroniques dans des décharges sauvages et/ou non contrôlées nuit fortement à l'environnement
- Consultez les services officiels locaux ou régionaux pour connaître les points de collecte sélective et de traitement les plus proches de chez vous
- Tous les appareils électroniques doivent être désormais recyclés. Chaque utilisateur doit contribuer activement au recyclage de ses propres déchets
- Le rejet sauvage des déchets électroniques peut avoir des conséquences sur la santé publique et sur la qualité de l'environnement
- Ainsi qu'il est indiqué sur la boîte et sur le présent produit, la lecture du manuel est recommandée pour une utilisation optimisée ; ce produit ne doit pas être jeté dans des poubelles non-spécialisées.

- Le fabricant et ses fournisseurs déclinent toute responsabilité pour tous relevés incorrects et toutes conséquences consécutives à des relevés incorrects.
- Cet appareil ne doit pas être utilisé à des fins médicales ou pour l'information du public.
- Les spécifications de ce produit sont susceptibles de modifications sans avis préalable.
- Ce produit n'est pas un jouet. Le conserver hors de la portée des enfants.
- La reproduction de tout ou partie de ce livret est interdite sans l'accord écrit du fabricant

Précautions

- Installez l'appareil en intérieur.
- N'exposez pas l'appareil à des forces et des chocs excessifs.
- N'exposez pas l'appareil à des températures extrêmes, directs du soleil, à la poussière ou à l'humidité.
- Ne plongez pas l'appareil dans l'eau.
- Évitez tout contact avec des matériaux corrosifs.
- Ne jetez pas l'appareil dans le feu, elle risque d'exploser.
- N'ouvrez pas le coffret de l'appareil et n'altérez aucun de ses composants.

Avertissements de sécurité concernant les piles

- Utilisez uniquement des piles alcalines, ne pas des piles rechargeables.

- Installez les piles en respectant le sens des polarités (+/-).
- Remplacez toujours toutes les piles en même temps.
- Ne combinez pas des piles usagées avec des piles neuves.
- Retirez immédiatement les piles déchargées de l'appareil.
- Retirez les piles lorsque vous n'envisagez pas d'utiliser votre appareil avant longtemps.
- N'essayez pas de recharger des piles qui ne sont pas rechargeables et ne jetez aucune pile dans le feu (elle risque d'exploser).
- Rangez vos piles de façon à ce qu'aucun objet métallique ne puisse mettre leurs bornes en court-circuit.
- Évitez d'exposer les piles à des températures extrêmes, à une humidité extrême et aux rayons directs du soleil.
- Conservez vos piles hors de portée des enfants. Elles présentent un risque d'étouffement.

Utilisez le produit uniquement pour son usage prévu!

Noter l'obligation de la Loi sur la batterie



Les piles ne doivent pas être déposées avec vos ordures ménagères. Dans le cas où vous le faites vous risquez de provoquer des dommages importants à votre environnement ou à la santé d'autrui. Vous pouvez rendre les piles usagées à votre commerçant qui vous les a vendues ou

d'office à une collecte. Vous en tant qu'utilisateur ou consommateur vous êtes obligés par la loi de retourner les piles usagées!

Noter l'obligation de la Loi sur les appareils électriques



Ce symbole signifie que les appareils électriques ne doivent pas être jetés aux ordures ménagères à la fin de leur vie utile. Ramenez votre appareil à votre point local de collecte de déchets ou à un centre de recyclage. Ceci s'applique à tous les pays de l'Union européenne et aux autres pays européens disposant d'un système de collecte des déchets sélectif.



DRAADLOOS 868 MHz WEERSTATION

Handleiding

INLEIDING:

Gefeliciteerd met de aankoop van dit Weerstation met draadloze 868MHz-ontvangst. Het geeft niet enkel de binnentemperatuur en binnenvochtigheid weer, maar ook de buiten-temperatuur. Het fungeert voorts als een DCF-77 radiografisch bestuurd klok. Aan de hand van de in totaal 15 verschillende weerpictogrammen met een "Weermannetje", kunnen snel en eenvoudig de huidige weersomstandigheden worden afgelezen. Dit innovatieve product is ideaal voor gebruik thuis en op kantoor.



EIGENSCHAPPEN:

Het Weerstation

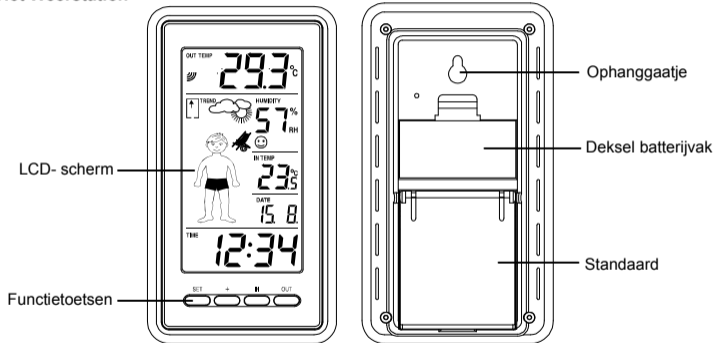

EIGENSCHAPPEN:

- Functie atoomtijd (DCF-radiografische tijd) met mogelijkheid tot handmatig instellen
- Tijdontvangst AAN/UIT (instelbaar)
- 12/24-uren tijdweergave
- Weergave uren en minuten en Seconden
- Kalender
- Tijdzone instelbaar -12 t/m 12 uur
- Draadloze transmissie via 868 MHz
- Ontvangst buitensignaal met tussenpauzen van 4 seconden
- Indicatie van comfort binnenshuis
- Weergave vochtigheid binnenshuis met MIN/MAX-registraties
- Weergave van temperatuur aan de hand van één van de 15 pictogrammen met Weermannetje
- Weergave temperatuur instelbaar op Fahrenheit (°C) of Celsius (°F)
- Weergave binnen- en buitentemperatuur met MIN/MAX-registraties
- Alle MIN/MAX-registraties kunnen worden geannuleerd
- Batterij-indicator
- Voor op tafel of aan de muur

De buitentemperatuurzender

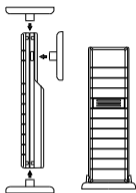

- Transmissie van buitentemperatuur naar Weerstation via 868 MHz.
- Regenbestendige bekapping
- Omhulsel voor bevestiging aan muur (ophangen op een beschutte plek. Vermijd rechtstreekse regen en direct zonlicht)

OPSTARTEN:

Let op: Dit weerstation kan slechts een buitenzender ontvangen.

1. Plaats eerst de batterijen in de temperatuurzender (zie "**Plaatsen en vervangen van batterijen in de temperatuurzender**").
2. Onmiddellijk daarna en wel binnen 30 seconden de batterijen in het Weerstation plaatsen (zie "**Plaatsen en vervangen van batterijen in de temperatuurzender**"). Zodra de batterijen zijn geplaatst lichten alle secties van het scherm even op. Vervolgens worden de tijd 0:00 en het

pictogram van het "Weermannetje" en de binnentemperatuur en vochtigheid weergegeven. Als dit na 60 seconden nog steeds niet het geval is, neem de batterijen dan uit en wacht 10 seconden alvorens deze weer te plaatsen.

3. Nadat de batterijen in de sensor zijn geplaatst begint het Weerstation data van de sensor te ontvangen. De buitentemperatuur en het pictogram van de signaalontvangst zullen nu door het Weerstation worden weergegeven. Als dit na 5 minuten niet het geval is, dienen de batterijen te worden uitgenomen en herstart te worden vanaf stap 1.
4. Teneinde voldoende ontvangst van het 868 MHz-zendsignaal te verzekeren mag de afstand tussen de sensor en de uiteindelijke positie van het Weerstation niet meer bedragen dan 100 meter (zie opmerkingen onder "**Ophangen**" en "**868 MHz-ontvangst**").
5. Zodra de op afstand gemeten temperatuur door het Weerstation is ontvangen en wordt weergegeven, wordt automatisch de ontvangst van de DCF-tijd (radiografisch bestuurd tijd) gestart. Dit duurt normaliter en in gunstige omstandigheden tussen 3-5 minuten.

Let op:

- Het Weerstation ontvangt slechts één buitensensor.
- Als de atoomtijd (DCF-tijd) niet binnen 10 minuten is ontvangen druk dan op de SET-toets om met de hand een verloopige tijd in te stellen.
- Dagelijkse DCF-ontvangst vindt dagelijks plaats tussen 02:00 en 03:00. Als ontvangst om 03:00 niet geslaagd is, worden om 04:00 en 05:00 en 06:00 nieuwe pogingen gedaan totdat ontvangst

geslaagd is. Als ontvangst om 06:00 nog steeds niet gelukt is, dan vindt de volgende poging de dag daarna om 02:00 plaats. Als ontvangst gelukt is vervangt de ontvangen tijd de met de hand ingevoerde tijd. Ook wordt de datum geactualiseerd door de ontvangen tijd. (Zie ook opmerkingen onder "DCF-ontvangst" en "Handbediend Regelen Tijd")

PLAATSEN EN VERVANGEN VAN BATTERIJEN IN HET WEERSTATION

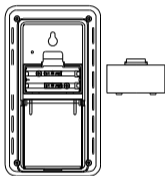

Het Weerstation werkt op 2 x AAA, IEC LR3, 1.5V batterijen. Volg onderstaande stappen voor het plaatsen en vervangen van de batterijen:

1. Verwijder het deksel aan de achterkant van het Weerstation.
2. Plaats batterijen en let daarbij op de juiste polariteit (zie markering).
3. Sluit deksel van batterijvak weer.

PLAATSEN EN VERVANGEN VAN BATTERIJEN IN DE TEMPERATUURZENDER

De temperatuurzender wordt gevoed door 2 x AA, IEC LR6, 1.5V batterijen. Volg onderstaande stappen voor het plaatsen en vervangen van de batterijen:

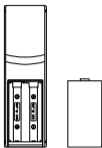

1. Uitstallen de Deksel batterijvak.
2. Breng batterijen in, daarbij lettend op juiste polariteit (zie markering).
3. Breng deksel van batterijvak terug op z'n plaats en schroef het weer dicht.

Let op:

Als de batterijen in een van de toestellen worden vervangen, dienen alle toestellen volgens de opstartprocedure te worden herstart. Dit is vanwege het feit dat bij het opstarten de zender een beveiligingscode uitzendt die tijdens de eerste 3 minuten van werking door het Weerstation ontvangen en opgeslagen moet worden.

WISSELEN BATTERIJEN:

Het is aanbevolen de batterijen in alle toestellen jaarlijks te vervangen om optimale precisie van deze toestellen te garanderen (voor levensduur batterij, zie **Specificaties** hieronder).



Help mee het milieu beschermen. Werp lege batterijen gescheiden weg in een afvalbak voor klein chemisch afval (kca).



FUNCTIETOETSEN:

Weerstation:

Het Weerstation heeft vier praktische functietoetsen.

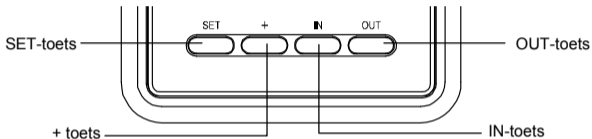

SET-toets (Handbediend regelen):

- Indrukken voor regelen van een van de volgende functies: tijdzone, handbediende tijd, kalender, tijdontvangst AAN/UIT, 12/24-uren tijdsweergave, en °C/°F temperatuur.

+ toets

- Voor bijstellen van verschillende waarden

IN-toets

- Wisselen tussen de data van de MIN/MAX binnentemperatuur
- Indrukken om alle MIN/MAX temperatuurwaarden van het binnenkanaal te annuleren

OUT-toets

- Wisselen tussen de data van de MIN/MAX buitentemperatuur
- Indrukken om alle MIN/MAX temperatuurwaarden van het buitenkanaal te annuleren

LCD-SCHERM EN INSTELLINGEN:

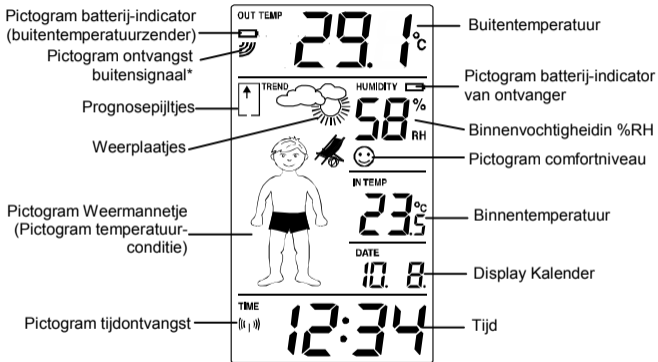

* Als het Weerstation erin geslaagd is het signaal van de zenders te ontvangen, verschijnt het pictogram van de signaalontvangst (bij geen ontvangst wordt geen pictogram weergegeven). Op deze manier kan men gemakkelijk aflezen of de laatste ontvangstpoging geslaagd is (pictogram aan)) of mislukt (pictogram uit).

Omwille van de overzichtelijkheid is het scherm opgedeeld in 3 secties voor weergave van de tijd en binnendata, weersvoorspelling en buitendata.

Sectie 1 - BUITENTEMPERATUUR

- Weergave van huidige buitentemperatuur.
- Pictogram van ontvangst wordt weergegeven ter indicatie dat signaal van de buitentemperatuur is ontvangen.

Sectie 2 - PICTOGRAM BINNENDATA EN BINNENTEMPERATUUR (WEERMANNETJE)

- Weergave binnentemperatuur en binnenvochtigheid.
- De huidige temperatuurconditie wordt weergegeven in de vorm van één van 15 pictogrammen met een Weermannetje dat verandert naargelang wijzigingen in de buitentemperatuur.
- Gedaante van pictogram van Weermannetje correspondeert met " **PICTOGRAM WEERMANNETJE** "
- In normale stand weergave van kalender.

- Weergave van weerplaatjes en pictogram comfortniveau

Sectie 3 - TIJD

- In normale stand weergave van tijd
- Pictogram tijdontvangst

DCF-RADIOGRAFISCHE TIJD

De tijdbasis voor de radiografisch bestuurd tijd is een Cesium atoomklok van het Physikalisch Technische Bundesanstalt Braunschweig met een tijdsafwijking van minder dan een seconde in één miljoen jaar. De tijd wordt gecodeerd uitgezonden vanuit Mainflingen in de buurt van Frankfurt via het frequentiesignaal DCF-77 (77.5 kHz) en heeft een zendbereik van ongeveer 1500 km. Het zendergestuurde weerstation ontvangt dit signaal en zet het om in de exacte zomer- of wintertijd. De ontvangstkwaliteit hangt in sterke mate af van de geografische ligging. Normaliter zouden er binnen een straal van 1500 km rondom Frankfurt geen ontvangstproblemen mogen zijn.

Als na de opstartprocedure de buitentemperatuur en buitenvochtigheid worden weer-gegeven gaan het DCF torensymbolletje in het eerste deel in de linkerbovenhoek van het scherm knipperen. Dit geeft aan dat de klok het radiosignaal ontdekt heeft en het probeert te ontvangen. Zodra de tijdcode ontvangen is, blijft het DCF-radiomastje op het scherm staan en wordt de radiografische bestuurd tijd weergegeven.

Als het radiomastje knippert maar de tijd niet wordt ingesteld of het DCF torentje helemaal niet verschijnt, controleer dan het volgende:

- Aanbevolen afstand van mogelijke storingsbronnen zoals computermonitoren of tv-toestellen is tenminste 1.5-2 meter.
- In ruimten met gewapend beton (kelders, torenflats) wordt het signaal uiteraard verzwakt ontvangen. In extreme gevallen het toestel dichterbij het raam zetten met de voor- of achterkant in de richting van de zender in Frankfurt.

HANDBEDIENDE REGELSTANDEN:

De volgende waarden kunnen handbediend worden ingesteld:

- Regelstand tijdzone
- Handbediende regelen tijd
- Regelstand kalender
- Regelstand tijdontvangst AAN/UIT
- Regelstand 12/24-uren tijdweergave
- Regelstand °C/ °F temperatuur

Houd de SET-toets ongeveer 3 seconden ingedrukt om verder te gaan naar de regelstand:

REGELSTAND TIJDZONE:



Knippert

De standaard waarde van de tijdzone van het weerstation is "0 uur". Wijzig als volgt:

1. Houd de SET-toets ongeveer 3 seconden ingedrukt om in de regelstand van de tijdzone te komen (knippert).
2. Stel met de + toets de tijdzone in. Het bereik loopt van 0, -1, -2...-12, 12, 11, 10... 2, 1, 0, in opeenvolgende stappen van 1 uur.
3. Druk ter bevestiging op SET en ga verder naar de "**Handbediende regelstand tijd**".

HANDBEDIENDE REGELSTAND TIJD

In geval het Weerstation niet in staat is het (DCF-)signaal van de atoomtijd te ontvangen (storingen, zendafstand, enz.), kan de tijd met de hand worden ingesteld. De klok werkt dan verder als een normale kwartsklok.



Regel de klok als volgt:

1. De uren gaan knipperen op het tijd-sectie.
2. Stel met de + toets de uren in en druk op SET om verder te gaan naar de regelstand van de minuten.
3. De minuten gaan knipperen. Druk op de + toets om de minuten in te stellen.
4. Druk ter bevestiging op SET en ga verder naar de "**Regelstand kalender**".

Let op:

- Ondanks het feit dat het toestel met de hand is ingesteld zal het nog steeds proberen op elk heel uur het signaal te ontvangen. Als het signaal is ontvangen vervangt de radiografische tijd de handmatig ingevoerde tijd.
- Het tijdformaat is ingesteld op "24 uren" tijdformaat.

REGELSTAND KALENDER



DATE

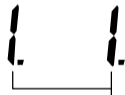

"Datum. Maand." (24h)
"Maand. Datum." (12h)

Het weerstation is standaard ingesteld op dat datum 1. 1. van het jaar 2010. Zodra de radiografische tijdsignalen zijn ontvangen wordt de datum automatisch geactualiseerd. Als de signalen echter niet ontvangen worden kan de datum ook met de hand worden ingesteld. Dit gebeurt als volgt:

1. Stel met de + toets het desbetreffende jaar in. Het bereik loopt van 2010 t/m 2039 (standaardinstelling is 2010).
2. Druk op SET om verder te gaan naar de regelstand van de maand.
3. De maand gaat knipperen. Druk op de + toets om de maand in te stellen en druk vervolgens op SET om verder te gaan naar de regelstand van de datum.
4. De datum gaat knipperen. Druk op de + knop om de datum in te stellen.
5. Druk ter bevestiging op SET en ga verder naar de **“Regelstand tijdontvangst aan/uit”**.

REGELSTAND TIJDONTVANGST AAN/UIT:



In gebieden waar ontvangst van de DCF-tijd niet mogelijk is, kan de ontvangstfunctie van de DCF-tijd UIT worden gezet. De klok werkt dan als een gewone kwartsklok (standaardinstelling: AAN).

1. De letters "ON" gaan knipperen op het scherm.
2. Stel met de + toets om de ontvangstfunctie UIT te zetten.
3. Druk ter bevestiging op SET en ga verder naar de "**Regelstand 12/24-urige tijdweergave**".

Let op:

Als de functie van de tijdontvangst handmatig UIT is gezet, zal de klok geen enkele ontvangstpoging doen zolang de functie van de tijdontvangst op OFF staat. Het pictogram van de tijdontvangst en "DCF" verschijnen niet op het scherm.

REGELSTAND 12/24-URIGE TIJDWEERGAVE:



Bij de urenstand kan gekozen worden tussen tijdweergave in 12-uren of 24-uren tijd (standaardinstelling: 24-uren)

1. Kies met de + toets tussen "12H" of "24H".

2. Druk ter bevestiging op SET en ga verder naar de “**Regelstand temperatuur in °C/°F**”.

REGELSTAND °C/°F TEMPERATUUR

















De temperatuur is standaard ingesteld op °C (Celsius). Om °F (Fahrenheit) te kiezen:





1. “°F/ °C” gaat knipperen, gebruik de + toets om te wisselen tussen “°F” en “°C”.
2. Zodra de gewenste temperatuureenheid is gekozen bevestigen met SET om de regelstand te verlaten.

PICTOGRAM WEERMANNETJE (pictogrammen temperatuurcondities):

Eén van de 15 verschillende temperatuurpictogrammen (met steeds verschillend gekleed Weermannetje) wordt in het midden van het scherm weergegeven ter indicatie van de verschillende temperatuuromstandigheden en de buitentemperatuur (temperatuurwaarde wordt gemeten door de buitensensor):

	$\geq 26^{\circ}\text{C}$ (78.8°F)	19 - 25.9°C (66.2 - 78.6°F)	10 - 18.9°C (50 - 66°F)	0 - 9.9°C (32 - 49.8°F)	$< 0^{\circ}\text{C}$ (32°F)
Zonnig					

	$\geq 26^{\circ}\text{C}$ (78.8°F)	19 - 25.9°C (66.2 - 78.6°F)	10 - 18.9°C (50 - 66°F)	0 - 9.9°C (32 - 49.8°F)	$< 0^{\circ}\text{C}$ (32°F)
Bewolkt met zonnige perioden	 	 	 	 	 

	$\geq 26^{\circ}\text{C}$ (78.8°F)	19 - 25.9°C (66.2 - 78.6°F)	10 - 18.9°C (50 - 66°F)	0 - 9.9°C (32 - 49.8°F)	$< 0^{\circ}\text{C}$ (32°F)
Bewolkt met regen					

Bij elke plotselinge of aanzienlijke luchtdrukverandering wijzigen de weersymbooltjes overeenkomstig om de weerplaatjes niet te veranderen betekent dit dat de luchtdruk niet veranderd is, of dat de wijziging te traag is geweest om door het weerprojectiestation te kunnen worden

geregistreerd. Als het vertoonde weersymbooltje een zon of regenwolk is, zal het niet veranderen als het weer beter (zonnig) of slechter (regenwolkje) wordt, omdat de weersymbooltjes dan reeds in hun uiterste positie staan.

De vertoonde weersymbooltjes voorspellen het weer in de zin van verbeteren of verslechteren, niet noodzakelijkerwijs als zonnig of regenachtig, waar de plaatjes letterlijk genomen voor staan. Als bijvoorbeeld het huidige weer bewolkt is en het weersymbooltje van regen wordt afgebeeld, dan betekent dit niet dat het toestel defect is, maar laat het zien dat de luchtdruk gedaald is en dat het weer verwacht wordt slechter te worden; het hoeft niet noodzakelijkerwijs te gaan regenen.

Let op:

Na het opstarten dienen de weersvoorspellingen van de volgende 12-24 uur te worden geannuleerd. Het weerstation heeft namelijk enige tijd nodig om op constante hoogte luchtdrukgegevens te verzamelen voordat het accurate voorspellingen kan geven.

Zoals normaal bij weersvoorspellingen kan geen absolute precisie gegarandeerd worden. De weersvoorspellingen hebben een geschatte precisie van ongeveer 75% vanwege de verschillende functies waarvoor het weerstation ontworpen is. In gebieden die onderhevig zijn aan plotselinge weersveranderingen (bijvoorbeeld van zonnig naar regen) zal het weerstation meer precies zijn dan in gebieden waar het weer stabiel is (b.v. hoofdzakelijk zonnig).

Als het weerstation naar een andere locatie verhuisd die aanzienlijk hoger of lager dan de vorige (b.v. van de parterre van een huis naar de eerste verdieping), verwijder dan de batterijen en plaats ze pas weer na ongeveer 30 seconden. Hierdoor zal het weerstation de hoogtewijziging niet verkeerd interpreteren als een wijziging in luchtdruk. Sla opnieuw geen acht op de weervoorspellingen van de eerste 12-24 uur want het toestel het tijd nodig op constante hoogte te functioneren.

DE PROGNOSEPIJLTJES

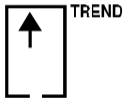

De weerplaatjes werken in combinatie met de prognosepijltjes (naar boven en naar beneden wijzende pijltjes). Wanneer de indicator naar boven wijst betekent dit dat de luchtdruk stijgt en het weer verwacht wordt te verbeteren. Wijst het pijltje echter naar beneden, dan betekent dit dat de luchtdruk daalt en het weer verwacht wordt te verslechteren.

Zo kunnen we aflezen in welke mate het weer veranderd is en nog verwacht wordt te zullen veranderen. Als bijvoorbeeld het weerpijltje naar beneden wijst en het wolkje met zonnetje worden vertoond, dan was de laatst merkbare weersverandering toen het zonnig weer was (enkel weersymbooltje van zon). De volgende verandering zal dus het pictogram van het regenwolkje zijn want het pijltje wijst naar beneden.

Let op:

- Als de weerpijltjes een verandering in luchtdruk hebben geregistreerd, blijven ze permanent op het scherm staan.
- Wanneer de neiging indicator naar het recht wijst, betekent het dat geen drukverandering door het weer station van het begin is bespeurd worden. Daarom wordt de komende weersomstandigheid verwacht meer of minder het zelfde te zijn als de huidige voorwaarde.



De komende weersomstandigheid wordt verwacht meer of minder het zelfde te zijn als de huidige voorwaarde

DE COMFORTINDICATOR:

Behaaglijk: Een blij gezichtje “☺” indiceert een temperatuur tussen 20°C en 25.9°C en een relatieve vochtigheid tussen 45% en 65%.

Onbehaaglijk: Een boos gezichtje “☹” indiceert een waarde buiten dit bereik.

WEERGAVE VAN DE BINNENTEMPERATUUR EN VOCHTIGHEID:

De gemeten binnentemperatuur en vochtigheid worden op het tweede sectie van het LCD-scherm en weergegeven.

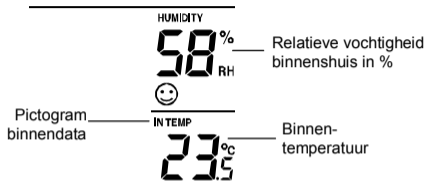

WEERGAVE VAN DE BUITENTEMPERatuur:

Het eerste sectie van het LCD-scherm geeft de gemeten buitentemperatuur weer.



WEERGAVE VAN DE MINIMUM EN MAXIMUM BINNENREGISTRATIES:

1. In normale stand driemaal op de IN-toets drukken om de minimum binnentemperatuur.
2. Druk nogmaals een keer op de IN-toets voor weergave van de maximum binnentemperatuur.

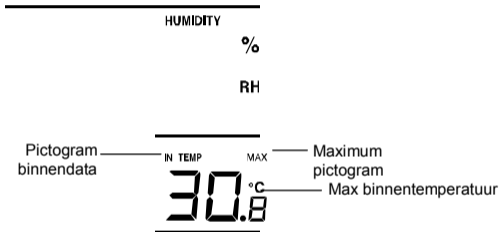

3. Druk nogmaals de IN-toets in om terug te keren naar normale weergave.

MINIMUM EN MAXIMUM BINNENREGISTRATIES ANNULEREN

Let op: De binnenregistraties MIN MAX. cijfers zullen tegelijkertijd gereset worden.

1. In normale weergavestand op de IN-toets drukken om verder te gaan naar de weergave van de MIN/MAX-registraties.
2. Houd de IN-toets ongeveer 3 seconden ingedrukt om alle MIN en MAX registraties van de binnentemperatuur terug te stellen op de huidige temperatuur.

WEERGAVE VAN DE MINIMUM EN MAXIMUM BUITENREGISTRATIES:

1. In normale weergavestand eenmaal op de MIN/MAX-toets drukken om de MIN buitentemperatuur.



2. Druk nogmaals een keer op de OUT-toets om de max buitentemperatuur.
3. Druk nogmaal een keer op de OUT-toets om verder te gaan naar weergave van MIN/MAX binnenshuis.

MINIMUM EN MAXIMUM BUITENREGISTRATIES ANNULEREN

Let op: De buitenregistraties MIN MAX. cijfers zullen tegelijkertijd gereset worden.

1. In normale weergavestand op de OUT-toets drukken om verder te gaan naar de weergave van de MIN/MAX-registraties.
2. Houd de OUT-toets ongeveer 3 seconden ingedrukt om alle MIN en MAX registraties van de buitentemperatuur terug te stellen op de huidige temperatuur.

BATTERIJ-INDICATOR

Als het tijd wordt de batterijen te vervangen wordt de batterij-indicator op het scherm weergegeven.

868 MHz ONTVANGST

Het weerstation dient de temperatuurdata binnen 5 minuten na het opstarten te ontvangen. Als het buitensignaal niet binnen 5 minuten na het opstarten kan worden ontvangen, of als in normale stand de signaalontvangst voortdurend verstoord wordt, geeft het scherm “- - -” weer . Controleer in dit geval de volgende punten:

1. Het weerstation of de zender dient tenminste 1.5-2 meter uit de buurt te zijn van mogelijke storingsbronnen zoals computer monitoren en tv's.
2. Plaats het weerstation niet in de onmiddellijke nabijheid van metalen kozijnen.

3. Het gebruik van andere elektrische apparaten zoals hoofdtelefoons of luidsprekers die op dezelfde golflengte werken (868MHz) kan goede transmissie en ontvangst belemmeren.
4. Naburige bewoners die elektrische apparaten gebruiken die ook op de 868MHz-werken kunnen ook interferentie veroorzaken.

Let op:

- Als het 868MHz-signaal eenmaal correct is ontvangen open dan het batterijvak van de zender of weerstation niet meer. Hierdoor zouden de batterijen namelijk los kunnen springen van de contactpunten, waardoor u weer helemaal opnieuw zou moeten opstarten. Gebeurt dit per ongeluk toch, herstart dan alle toestellen (zie **Opstarten** boven) anders kunnen zendproblemen ontstaan.
- Het zendbereik van de zender naar het weerstation is ongeveer 100 meter (in vrije veld). Dit bereik wordt echter beïnvloedt door omgevingsfactoren en de mate van storing. Als ondanks het inachtnemen van deze factoren geen ontvangst mogelijk is, dienen alle toestellen opnieuw te worden opgestart (zie **Opstarten**).

OPSTELLEN

HET WEERSTATION POSITIONEREN:

Het weerstation kan aan de muur worden opgehangen of op tafel worden opgesteld.

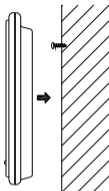

Ophangen aan muur

Kies een beschutte plek. Vermijd directe regen en zonlicht.

Alvorens aan de muur op te hangen eerst controleren of de waarden van de buitentemperatuur vanaf de uitgekozen plaatsen wel kunnen worden ontvangen.

1. Bevestig een schroef (niet meegeleverd) in de muur en laat de kop ongeveer 5 mm uitsteken.
2. Hang het weerstation op aan de schroef. Controleer of het goed vast blijft zitten alvorens het toestel los te laten.

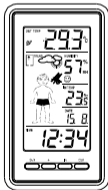

Vrijstaand opstellen

Met behulp van de standaard kan het weerstation op een vlak oppervlak worden geplaatst

HET BUITENTEMPERATUURZENDER POSITIONEREN:

De zender wordt geleverd met een houder die met de meegeleverde schroeven aan de muur kan worden bevestigd. De zender kan ook op een egaal oppervlak worden geplaatst door de standaard op de bodem van de zender te bevestigen.

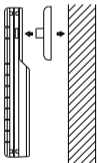
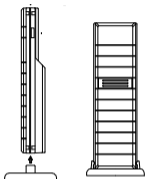

Aan muur bevestigen:

1. Bevestig de houder tegen de muur met de schroeven en plastic pluggen.
2. Klik de buitentemperatuurzender in de houder vast.

Let op:

Alvorens de zender permanent te bevestigen eerst alle toestellen op hun plaats zetten om te controleren of het zendsignaal met de buitentemperatuur ontvangen

kan worden. Kan het signaal niet worden ontvangen, verschuif de zenders dan enigszins om ontvangst te verbeteren.

VERZORGING EN ONDERHOUD:

- Extreme temperaturen, vibraties en schokken dienen te worden vermeden omdat deze het toestel kunnen beschadigen en tot inaccuraten metingen en voorspellingen leiden.
- Wees uiterst voorzichtig bij het hanteren van de batterijen. Als de batterijen in contact komen met hitte, explosieven, of geleidende of corroderend materialen, kan dit leiden tot persoonlijk letsel, brandwonden of schade aan zaken.
- Lege batterijen onmiddellijk uit toestel halen om schade door lekkage te vermijden. Enkel vervangen door verse batterijen van het aanbevolen type.
- Maak het scherm en het omhulsel enkel met een zacht vochtig doekje schoon. Gebruik geen reiniging- of schuurmiddelen omdat deze krassen kunnen veroorzaken.
- Toestel niet onder water houden.
- Wees zeer voorzichtig bij het gebruik van een beschadigd LCD-scherm. De vloeibare kristallen kunnen schadelijk zijn voor de gezondheid.
- Nooit proberen het toestel zelf te repareren. Breng het terug naar de winkel voor reparatie door een erkend monteur. Door het toestel te openen en er zelf aan te gaan prutsen kan de garantie komen te vervallen.

- Nooit het elektronische circuit van het toestel aanraken vanwege gevaar voor elektrische schokken.
- Toestellen niet blootstellen aan plotselinge wijzigingen in de temperatuur; dit kan leiden tot snelle veranderingen in de registraties en voorspellingen die hierdoor niet geheel accuraat kunnen zijn.

SPECIFICATIES:

Aanbevolen gebruikstemperatuur : 0°C tot +50°C

Meetbereik temperatuur:

Binnen : -9.9°C t/m +59.9°C met 0.1°C resolutie
14.1°F t/m +139.8°F met 0.2°F resolutie
“OF.L” verschijnt indien buiten dit bereik

Buiten : -39.9°C t/m +59.9°C met 0.1°C resolutie
-39.8°F t/m +139.8°F met 0.2°F resolutie
“OF.L” verschijnt indien buiten dit bereik

Meetbereik relatieve vochtigheid:

Binnen : 20% t/m 95% met 1% resolutie
 (“—” weergegeven als temperatuur binnen bereik valt; “19%” weergegeven als indien 20%, “96%” weergegeven indien boven 95%)

Meetinterval binnentemperatuur : elke 16 seconden

Meetinterval vochtigheid : elke 64 seconden

Ontvangst buitendata	:	elke 4 seconden
Voeding:		
Weerstation	:	2 x AAA, IEC, LR3, 1.5V
Temperatuurzender	:	2 x AA, IEC, LR6, 1.5V
Levensduur van batterij (alkaline batterijen aanbevolen)	:	Ongeveer 24 maanden
Afmetingen (L x B x H)		
Weerstation	:	83 x 25 x 150 mm
Temperatuurzender	:	38.2 x 21.2 x 128.3 mm

BEPERKTE AANSPRAKELIJKHEID

- Elektrisch en elektronisch afval bevat gevaarlijke stoffen. Storten van elektrisch of elektronisch afval in de natuur en/of op verboden terrein brengt ernstige vervuiling toe aan het milieu.
- Neem contact op met politie of rijkswaterstaat voor adressenlijst met vuilstortplaatsen en toegestane afvalstoffen.
- Alle elektronische apparatuur moet zoveel mogelijk te worden hergebruikt. Neem actief deel in het kringloopgebruik van elektrisch en elektronisch afval.
- Het onbeperkte dumpen van elektronisch afval kan gevaar opleveren voor de bevolkingsgezondheid en de kwaliteit van ons leefmilieu.

- Zoals vermeld op de verpakking en de productsticker is het ten zeerste aangeraden de handleiding aandachtig te lezen. Dit product moet gescheiden worden verwijderd en niet met huisvuil worden meegegeven.
- De fabrikant en leverancier accepteren geen enkele verantwoordelijkheid voor foutieve registraties van de apparatuur en de mogelijke gevolgen daarvan.
- Dit product is enkel ontworpen voor gebruik thuis als indicatie van toekomstig weer.
- Dit product is niet geschikt voor medische doeleinden of voor publieksinformatie.
- Specificaties van dit product kunnen wijzigen zonder voorgaande kennisgeving.
- Dit product is geen speelgoed. Uit de buurt van kinderen houden.
- Geen enkel deel van deze handleiding mag gereproduceerd worden zonder schriftelijke toestemming van de fabrikant.

Vorzorgsmaatregelen

- Dit hoofdapparaat is uitsluitend bestemd voor binnenshuis gebruik.
- Stel het apparaat niet bloot aan overmatige krachten of schokken.
- Stel het apparaat niet bloot aan hoge temperaturen, direct zonlicht, stof en vocht.
- Niet onderdompelen het apparaat in water
- Vermijd contact met bijtende stoffen.
- Gebruik het apparaat niet in een vuur. Deze kan ontploffen.

- Niet open de behuizing en niet manipuleren structurele componenten van het apparaat.

Batterijvoorschriften

- Gebruik uitsluitend alkaline batterijen, geen oplaadbare batterijen.
- Installeer batterijen correct volgens de polariteitmarkeringen (+/-).
- Vervang altijd een volledige set batterijen.
- Combineer nooit gebruikte en nieuwe batterijen.
- Verwijder onmiddellijk uitgeputte batterijen.
- Verwijder batterijen wanneer niet in gebruik.
- Batterijen nooit opladen of in vuur werpen om ontploffing te voorkomen.
- Houd de batterijen niet in de nabijheid van metalen voorwerpen. Een contact kan een kortsluiting veroorzaken.
- Houd alle batterijen buiten bereik van kinderen omdat ze een verstikkingsgevaar vormen.
- Bewaar de verpakking voor eventueel toekomstig gebruik.

Gebruik het product alleen voor het doel waarvoor deze bestemd!

Verordening verwijdering batterijen



Oude batterijen horen niet in het huisvuil. Als batterijen in het milieu terechtkomen kunnen deze milieu en gezondheidsproblemen tot gevolg hebben. U kunt gebruikte batterijen kosteloos bij uw handelaar of inzamelplaatsen teruggeven. U bent als gebruiker wettelijk verplicht oude batterijen, als omschreven, in te leveren.

Verordening verwijdering elektrische apparaten



Dit symbool betekent dat elektrische apparatuur, wanneer hij het eind van zijn levensduur bereikt, niet mag worden afgevoerd met het gewone huishoudelijk afval. Breng de apparaat naar het plaatselijke inzamelpunt voor afval of recyclingcentrum. Dit is van toepassing voor alle landen van de Europese Unie en op de overige Europese landen met een systeem voor gescheiden afvalinzameling.



STAZIONE DELLA TEMPERATURA WIRELESS a 868 MHz

Manuale delle istruzioni

INTRODUZIONE

Congratulazioni per l'acquisto di questa Stazione della temperatura con trasmissione wireless a 868MHz. La stazione visualizza non solo le misurazioni della temperatura e dell'umidità interna, ma ricevere anche la temperatura esterna. L'apparecchio funziona anche come un orologio radiocontrollato con segnale DCF-77. Con 15 icone meteorologiche completamente diverse, caratterizzate da uno "Weather Man" [omino meteorologico], è facile osservare le condizioni meteorologiche correnti. Questo prodotto innovativo è ideale per uso domestico o professionale.



CARATTERISTICHE

Stazione della temperatura

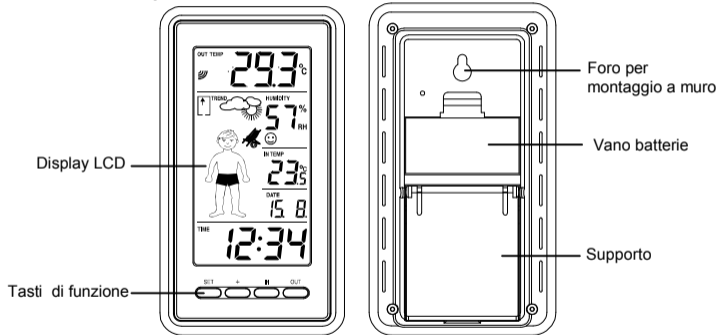

- Orario radiocontrollato DCF con possibilità d'impostazione manuale
- Ricezione dell'ora ON/OFF [attivata / disattivata] (selezionabile dall'utente)
- Visualizzazione dell'ora e dei minuti e secondi
- Display del calendario
- Gamma di impostazione del fuso orario da -12 a 12 ore
- Trasmissione wireless a 868 Mhz
- Intervalli di ricezione del segnale esterno: 4 secondi
- Indicatore del comfort in ambiente interno
- Display dell'umidità interna in RH%
- Visualizza una delle 15 icone della temperatura facili da leggere, caratterizzate dalla omino meteorologico
- Visualizzazione della temperatura, selezionabile in centigradi (°C) o gradi Fahrenheit (°F)
- Visualizzazione della temperatura interna ed esterna, con registrazione della minima e della massima MIN/MAX
- Tutte le registrazioni minime e massime MIN/MAX possono essere resettate
- Indicatore batterie scariche
- Possibilità di montaggio a muro o su un piano d'appoggio

Trasmettitore esterno della temperatura

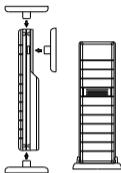

- Trasmissione remota della temperatura esterna alla Stazione della temperatura con segnale a 868 MHz.
- Involucro impermeabile.
- Involucro per montaggio a muro (montaggio in un luogo riparato. Evitare il contatto diretto con la pioggia e l'esposizione alla luce del sole).

IMPOSTAZIONE

Nota: questa stazione meteorologica riceve solo un trasmettitore esterno.

1. Prima di tutto, inserire le batterie del Trasmettitore della temperatura. (consultare il paragrafo **"Installazione e sostituzione delle batterie nel Trasmettitore della temperatura"**).
2. Subito dopo ed entro 30 secondi, inserire le batterie nella Stazione della temperatura (consultare il paragrafo **"Come installare e sostituire le batterie nella Stazione della temperatura"**). Una volta che le batterie sono state sistemate, tutti i segmenti del display cristalli liquidi LCD s'illuminano brevemente. Di seguito si visualizzano l'ora 0:00 e l'icona della "weather girl" [omino

- meteorologico], e la temperatura e l'umidità interna. Se queste non si visualizzano dopo circa 60 secondi, togliere le batterie e aspettare almeno 10 secondi prima di reinserirle.
3. Dopo aver inserito le batterie nel trasmettitore, la Stazione della temperatura inizia a ricevere i dati dal Trasmettitore. Le icone della temperatura esterna e l'icona della ricezione del segnale dovrebbero a questo punto essere visualizzate sulla Stazione della temperatura . Se questo non accade dopo circa 5 minuti, le batterie devono essere tolte da entrambe le unità, e si deve effettuare un resettaggio dal passaggio 1.
 4. Per assicurare una trasmissione sufficiente con segnale a 868 MHz, ci devono essere più di 100 i metri tra la posizione finale della Stazione della temperatura e del Trasmettitore (consultare le note ai paragrafi “**Montaggio**” e “**ricezione a 868 MHz**”).
 5. Una volta che la temperatura remota è stata ricevuta e visualizzata sulla Stazione della temperatura , la ricezione del codice orario DCF-77 inizia automaticamente. Questo accade in condizioni normali dopo circa 3-5 minuti.

Nota

- La Stazione della temperatura riceverà soltanto da un Trasmettitore esterno.
- Se dopo 10 minuti, l'orario DCF (orologio atomico) non è stato ricevuto, premere il tasto SET per inserire l'ora manualmente, all'inizio.
- La ricezione dell'orario DCF è effettuata alle 02:00 e alle 03:00, ogni giorno. Se la ricezione alle 03:00 non è avvenuta con successo, l'apparecchio effettua altri tentativi alle 04:00, 05:00 e alle

06:00, fino a quando la ricezione riesce. Se alle 06:00 la ricezione non è ancora avvenuta con successo, quella successiva ha luogo alle 02:00 del giorno successivo. Se la ricezione è avvenuta con successo, l'ora ricevuta si sovrappone all'ora impostata manualmente. Anche la data è aggiornata con l'ora ricevuta. (Fare riferimento alle note del paragrafo "Orario radiocontrollato DCF" e "Impostazione dell'ora manuale")

COME INSTALLARE E SOSTITUIRE LE BATTERIE NELLA STAZIONE DELLA TEMPERATURA

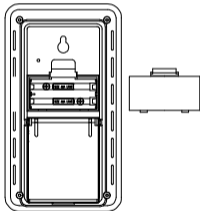

La Stazione della temperatura monta 2 batterie tipo AAA, IEC LR3, da 1,5V. Per installare e sostituire le batterie, seguire i passaggi descritti qui di seguito.

1. Togliere il coperchio del vano batterie sulla parte posteriore della Stazione della temperatura .
2. Inserire le batterie prestando attenzione alla polarità (osservare i segni).
3. Rimettere a posto il coperchio del vano batterie.

COME INSTALLARE E SOSTITUIRE LE BATTERIE NEL TRASMETTITORE DELLA TEMPERATURA.

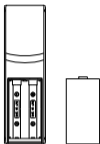

Il Trasmettitore della temperatura monta 2 batterie tipo AA, IEC LR6, da 1,5V . Per installare e sostituire le batterie, seguire i passaggi descritti qui di seguito.

1. Togliere il coperchio del vano batterie.
2. Inserite le pile seguendo le corrette polarità (facendo riferimento ai relativi segni)
3. Richiudete il coperchio del comparto viti avvitando la vite sul coperchio.

Nota

Quando si sostituiscono le batterie in una qualsiasi delle unità, tutti gli apparecchi devono essere resettati, seguendo le procedure d'impostazione. Questo perché un codice di sicurezza senza un ordine preciso è assegnato dal Trasmettitore all'avvio, e questo codice deve essere ricevuto e memorizzato dalla Stazione della temperatura , nei primi tre minuti dopo il collegamento all'alimentazione.

SOSTITUZIONE DELLE BATTERIE

Si raccomanda di sostituire le batterie regolarmente in tutte le unità, per assicurare la precisione ottimale degli apparecchi (per la durata delle batterie consultare il paragrafo **Specifiche tecniche** più avanti).



La conservazione dell'ambiente è responsabilità di tutti. Portare le batterie scariche a un centro di raccolta autorizzato.

TASTI DI FUNZIONE

Stazione della temperatura

La Stazione della temperatura dispone di quattro tasti facili da usare.

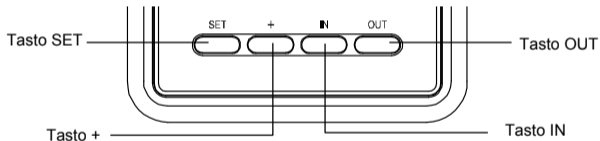

Tasto SET (impostazioni manuali):

- Premere per entrare nel modo impostazione delle funzioni seguenti: fuso orario, impostazione dell'ora manuale, calendario, ricezione del codice orario ON/OFF [attivato/disattivato], formato del

display dell'ora 12/24 ore e impostazioni °C/°F temperatura.

Tasto +

- Per regolare le diverse impostazioni

Tasto IN

- Per commutare fra la temperatura interna MIN/MAX
- Premere per resettare le registrazioni della temperatura interna MIN/MAX.

Tasto OUT

- Per commutare fra la temperatura esterna MIN/MAX
- Premere per resettare le registrazioni della temperatura esterna MIN/MAX

SCHERMO LCD E IMPOSTAZIONI

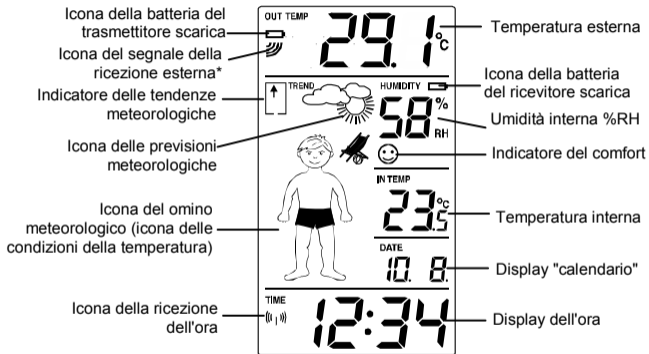

* Quando il segnale esterno è ricevuto con successo dalla Stazione della temperatura , quest'icona si accende. (Se la trasmissione non è avvenuta con successo, l'icona non è visualizzata sul display a cristalli liquidi LCD), in questo modo l'utente può vedere facilmente se l'ultima ricezione è avvenuta con successo (icona attiva) o meno (icona disattivata).

Per una migliore visualizzazione, lo schermo a cristalli liquidi LCD è diviso in tre sezioni, che visualizzano le informazioni dell'ora e dei dati delle misurazioni interne, le previsioni meteorologiche, e i dati relativi alle misurazioni esterne.

Sezione 1 - Temperatura esterna

- Visualizzazione della temperatura esterna corrente.
- Un simbolo della ricezione del segnale si visualizza, indicando che l'apparecchio sta ricevendo della temperatura esterna.

Sezione 2 - Icona dei dati relativi alle misurazioni interne e alla temperatura interna (caratterizzata del omino meteorologico)

- Display della temperatura e dell'umidità interna
- La condizione della temperatura corrente è visualizzata con una delle otto icone, caratterizzata del omino meteorologico, che cambia d'aspetto, secondo la temperatura esterna corrente.

- Il formato dell'icona della omino meteorologico fa riferimento al paragrafo "**ICONA DEL OMINO METEOROLOGICO**"

Sezione 3 - Ora

- In modo normale, visualizza l'ora.
- Si visualizza un simbolo di ricezione del segnale, per indicare che il segnale dell'orologio atomico (orario DCF) è stato ricevuto.

ORARIO RADIOCONTROLLATO DCF

L'orario radiocontrollato è fornito dall'orologio atomico al cesio della Physikalisch Technische Bundesanstalt Braunschweig, che presenta una deviazione di meno di un secondo in un milione di anni. L'ora è codificata e trasmessa da Mainflingen vicino Francoforte con un segnale a frequenza DCF-77 (77.5 kHz), ed ha un raggio di trasmissione di circa 1.500 km. La Vs. Stazione della temperatura riceve il segnale, lo converte e visualizza l'ora precisa sia con l'ora legale sia con l'ora solare. La qualità della ricezione dipende molto dalla posizione geografica. In condizioni normali, non dovrebbero esserci problemi di ricezione entro un raggio di trasmissione di 1.500 chilometri da Francoforte. Dopo che il periodo di test iniziale della ricezione esterna è stato completato, l'icona a forma di torre DCF sul display dell'orologio inizia a lampeggiare in alto al centro. Questo indica che l'orologio ha rilevato la presenza di un segnale radio, e sta provando a riceverlo. Quando il codice dell'ora è ricevuto, la torre DCF

s'illumina in maniera continua, e l'ora è visualizzata. Se l'icona a torre lampeggia, ma non imposta l'ora, o la torre DCF non appare per nulla, controllare che le norme elencate qui di seguito siano rispettate.

1. La distanza raccomandata da qualsiasi fonte d'interferenza come schermi di computer o di televisioni deve essere almeno di 1,5 - 2 m.
2. All'interno di strutture in ferro - cemento (seminterrati, sovrastrutture), la ricezione del segnale è naturalmente più debole. In casi estremi, sistemare l'unità vicino ad una finestra, e puntarne la parte frontale o la parte posteriore verso il Trasmettitore di Francoforte.

Durante le ore notturne, le interferenze dovute ad agenti atmosferici sono normalmente meno influenti, e la ricezione è possibile nella maggior parte dei casi. Una singola ricezione giornaliera è sufficiente per mantenere la deviazione dell'ora sotto un secondo.

IMPOSTAZIONI MANUALI

È possibile effettuare le seguenti impostazioni manuali con la Stazione della temperatura :

- Impostazione del fuso orario
- Impostazione dell'ora manuale
- Impostazione del calendario
- Impostazione del codice orario ON/OFF [attivato/disattivato]
- Impostazione formato del display dell'ora 12/24
- Impostazione della temperatura in °C/ °F

Tenere premuto il tasto SET per circa 3 secondi per avanzare al modo impostazione

IMPOSTAZIONE DEL FUSO ORARIO



—— Lampeggiante

Il fuso orario predefinito della Stazione della temperatura è "0 hour". Per cambiarlo su un altro fuso orario:

1. Tenere premuto il tasto SET per circa 3 secondi per entrare nell'impostazione del fuso orario (lampeggiante).
2. Usando il tasto +, impostare il fuso orario. La gamma spazia da 0, -1, -2...-12, 12, 11, 10... 2, 1, 0, a intervalli consecutivi di un'ora.
3. Premere il tasto SET per confermare ed entrare in "**Impostazione dell'ora manuale**".

IMPOSTAZIONE DELL'ORA MANUALE

Nel caso in cui la Stazione della temperatura non fosse in grado di rilevare il segnale DCF (disturbi, distanza di trasmissione, ecc.), l'ora può essere impostata manualmente. L'orologio funziona quindi come un normale orologio al quarzo.

Ore (lampeggianti) — **0** : **06** — Minuti (lampeggianti)

Per impostare l'orologio:

1. Le digitazioni delle ore cominciano a lampeggiare nella sezione del display riservata all'ora.
2. Usare il tasto + per regolare le ore, poi premere il tasto SET per regolare i minuti.
3. Le digitazioni dei minuti cominciano a lampeggiare. Premere il tasto + per regolare i minuti.
4. Premere il tasto SET per confermare, ed entrare in **"Impostazione del calendario"**

Nota

- L'apparecchio effettua ad ogni modo un tentativo di ricezione del segnale allo scoccare di ogni ora, anche se è stato impostato manualmente. Quando la ricezione del segnale è avvenuta con successo, l'ora ricevuta si sovrappone all'ora impostata manualmente.
- Il formato dell'ora è stabilito su visualizzazione dell'ora in formato "24-hr".

IMPOSTAZIONE DEL CALENDARIO

20 10 — Anno

DATE

1 1

"Data. Mese." (formato del display dell'ora 24h)

"Mese. Data." (formato del display dell'ora 12h)

1. La data predefinita della Stazione della temperatura è 1. 1. dell'anno 2010, dopo l'impostazione iniziale. Dopo che il segnale dell'orario radiocontrollato è stato ricevuto, la data è automaticamente aggiornata. Ad ogni modo, se il segnale non è ricevuto con successo, anche la data può essere impostata manualmente. Per fare questo, seguire i passaggi descritti qui di seguito:
2. Usare il tasto + per impostare l'anno desiderato. La gamma spazia dal 2010 al 2039 (l'impostazione predefinita è 2010).
3. Premere il tasto SET per entrare nel modo impostazione del mese.
4. Le digitazioni del mese iniziano a lampeggiare. Premere il tasto + per impostare il mese, poi premere il tasto SET per impostare la data.
5. Le digitazioni della data iniziano a lampeggiare. Premere il tasto + per impostare la data.
6. Premere il tasto SET per confermare, ed entrare in **“Impostazione del codice orario attivato/disattivato [ON/OFF]”**.

IMPOSTAZIONE DEL CODICE ORARIO ATTIVATO/DISATTIVATO [ON/OFF]



In aree in cui la ricezione del codice orario DCF non è possibile, la funzione di ricezione del codice orario DCF può essere disattivata [OFF]. L'orologio funziona quindi come un normale orologio al quarzo (l'impostazione predefinita per la ricezione del codice orario è attivata [ON]).

1. "ON" inizia a lampeggiare sul display a cristalli liquidi LCD
2. Premere il tasto + per disattivare [OFF] la funzione di ricezione del codice orario
3. Premere il tasto SET per confermare, ed entrare in **"Impostazione dell'ora in formato 12/24 ore"**.

Nota

Se la ricezione del codice orario è disattivata manualmente, l'orologio non esegue alcun tentativo di ricezione del codice orario DCF, finché la funzione di ricezione del codice orario è disattivata [OFF]. L'icona della ricezione del codice orario e l'icona "DCF" non saranno visualizzate sul display a cristalli liquidi LCD.

IMPOSTAZIONE DELL'ORA IN FORMATO 12/24 ORE



La visualizzazione dell'ora può avvenire in formato 12 o 24 ore (l'impostazione predefinita è ventiquattr'ore).

1. Premere il tasto OUT/+ per commutare fra la visualizzazione in formato "12H" o "24H"
2. Premere il tasto SET per confermare, ed entrare in **"Impostazione dell'unità della temperatura in °C/°F"**

IMPOSTAZIONE DELL'UNITÀ DELLA TEMPERATURA IN °C/°F













L'impostazione predefinita dell'unità della temperatura è impostata su °C (gradi centigradi). Per selezionare °F (Fahrenheit):

1. "°C/ °F" lampeggia, usare il tasto + per commutare fra "°C" e "°F".
2. Una volta che l'unità della temperatura desiderata è stata scelta, confermare premendo il tasto SET, per uscire dal modo impostazione.

ICONA DELLA OMINO METEOROLOGICO (ICONE DELLE CONDIZIONI DELLA TEMPERATURA)

Una delle 15 diverse icone della temperatura (caratterizzate dalla omino meteorologico con l'abbigliamento diverso) è visualizzata al centro del display a cristalli liquidi LCD, che indica le differenti condizioni della temperatura, dovute alla temperatura esterna corrente (i valori della temperatura sono rilevati dal Trasmettitore esterno):

	$\geq 26^{\circ}\text{C}$ (78.8°F)	19 - 25.9°C (66.2 - 78.6°F)	10 - 18.9°C (50 - 66°F)	0 - 9.9°C (32 - 49.8°F)	
Sereno					

	$\geq 26^{\circ}\text{C}$ (78.8°F)	19 - 25.9°C (66.2 - 78.6°F)	10 - 18.9°C (50 - 66°F)	0 - 9.9°C (32 - 49.8°F)	$< 0^{\circ}\text{C}$ (32°F)
Variable					

	$\geq 26^{\circ}\text{C}$ (78.8°F)	19 to 25.9°C (66.2 to 78.6°F)	10 to 18.9°C (50 to 66°F)	0 to 9.9°C (32 to 49.8°F)	$< 0^{\circ}\text{C}$ (32°F)
Nuvoloso con pioggia					

Ad ogni repentino o rilevante cambiamento della pressione atmosferica, le icone meteorologiche si aggiornano di conseguenza per rappresentare il futuro previsto cambiamento del tempo. Se l'icona non cambia, significa che la pressione atmosferica non è cambiata o che il cambiamento non è stato

sufficientemente rapido perché la stazione lo potesse registrare. Ad ogni modo, se l'icona visualizzata è quella del sole o della nuvola con la pioggia, la stazione non cambia la visualizzazione delle icone se il tempo migliora (con l'icona del sole), o peggiora (con l'icona della pioggia), dal momento che le icone del sole e della pioggia rappresentano già le condizioni meteorologiche estreme.

L'icona visualizzata prevede il tempo in termini di miglioramento o peggioramento, e non necessariamente sereno o pioggia come rappresentato dalle icone. Ad esempio, se in questo momento il tempo è nuvoloso e la stazione visualizza l'icona della pioggia, non significa che il prodotto è difettoso perché non sta piovendo, ma significa semplicemente che la pressione atmosferica si è abbassata e che si prevede che il tempo peggiori, ma non che venga necessariamente a piovere.

Note

Dopo l'impostazione iniziale, le letture relative alle previsioni del tempo devono essere tralasciate per le 12-24 ore successive. Questo periodo consente alla Stazione meteorologica di raccogliere dati sulla pressione atmosferica ad un'altitudine costante, e fornire così delle previsioni più accurate.

Come sempre accade per le previsioni meteorologiche, non si può garantire una precisione assoluta. La caratteristica delle previsioni del tempo a un livello di precisione di circa 75%, secondo le zone in cui la Stazione meteorologica è stata sistemata. In zone in cui accadono repentini cambiamenti di tempo (per esempio non solo alla pioggia), la Stazione meteorologica fornirà previsioni più accurate al rispetto a zone in cui il tempo è spesso costante (per esempio spesso sereno).

Se la Stazione meteorologica è spostata su posizioni significativamente più alte o più basse rispetto alla sistemazione iniziale (per esempio dal piano terra ai piani superiori di una casa), togliere le batterie e reinserirle dopo circa trenta secondi. In questo modo la Stazione meteorologica non rileva la nuova sistemazione come un possibile cambiamento della pressione atmosferica quando in realtà il cambiamento è dovuto ad una leggera variazione di altitudine. Ad ogni modo, non si deve tenere conto delle previsioni del tempo fornite dalla Stazione meteorologica durante le 12-24 successive, poiché in questo periodo la stazione deve abituarsi a funzionare alla nuova altitudine.

INDICATORE DELLE TENDENZE METEOROLOGICHE

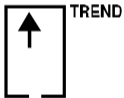

L'apparecchio dispone, oltre alle icone meteorologiche, degli indicatori delle tendenze meteorologiche (la freccia che punta verso l'alto verso il basso situata vicino all'omino meteorologico]). Quando l'indicatore punta verso l'alto, significa che la pressione atmosferica sta aumentando e che il tempo dovrebbe migliorare, mentre quando l'indicatore punta verso il basso, la pressione atmosferica è in diminuzione e il tempo dovrebbe peggiorare.

In questo modo l'utente può vedere come il tempo cambia e come dovrebbe cambiare. Per esempio se l'indicatore punta sul basso insieme alle icone delle nuvole, significa che l'ultimo cambiamento di rilievo nel tempo è avvenuto quando era sereno (rappresentato solamente dall'icona del sole), quindi il cambiamento successivo del tempo sarà nuvoloso, poiché l'indicatore punta verso il basso.

Nota

- Una volta che l'indicatore delle tendenze meteorologiche ha registrato un cambiamento nella pressione atmosferica, rimane visualizzato in maniera continua sul display a cristalli liquidi LCD.
- Quando l'indicatore di tendenza indica alla destra, significa che nessuno cambiamento di pressione è stato rivelato dalla stazione di tempo dall'inizio. Quindi, la condizione meteorologica prossima si è aspettata essere più o meno lo stesso come la condizione attuale.



La condizione meteorologica prossima si è aspettata essere più o meno lo stesso come la condizione attuale

INDICATORE DEL LIVELLO DEL COMFORT

Piacevole: sul display si visualizza un'icona con un sorriso "☺", che indica un livello della temperatura fra 20°C e 25.9°C, e un'umidità relativa fra 45% e 65%.

Spiacevole: sul display si visualizza un'icona triste "☹", che indica i valori che non sono rilevati dall'apparecchio come "piacevoli".

VISUALIZZAZIONE DELLE LETTURE DELLA TEMPERATURA E DELL'UMIDITÀ INTERNA

La temperatura e l'umidità interna sono misurate automaticamente e visualizzate sulla seconda sezione del display a cristalli liquidi LCD.

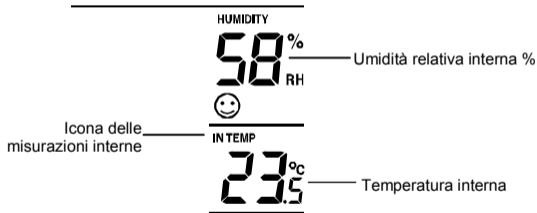

VISUALIZZAZIONE DELLE LETTURE DELLA TEMPERATURA ESTERNA:

La prima sezione del display cristalli liquidi LCD visualizza la temperatura esterna.



VISUALIZZAZIONE DELLE REGISTRAZIONI DEI VALORI INTERNI MIN/MAX:

1. In modo display normale, premere il tasto IN una volta, e si visualizza la temperatura interna MIN sul display a cristalli liquidi LCD.
2. Poi tenere premuto il tasto IN ancora una volta, e sul display a cristalli liquidi LCD si visualizza la temperatura interna MAX.

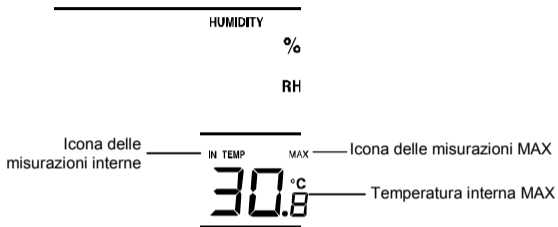

3. Premere il tasto IN ancora una volta, per tornare a modo display normale.

RESETTAGGIO DELLE REGISTRAZIONI DEI VALORI MIN/MAX INTERNI

Nota: registrazioni dei valori MIN/MAX interni saranno dei ripristini allo stesso tempo.

1. In modo display normale, premere il tasto IN per avanzare sulla visualizzazione delle registrazioni MIN/MAX.

2. Tenere premuto il tasto IN per circa 2 secondi, questo resetta tutte le registrazioni della temperatura MIN e MAX interna sulla temperatura corrente.

VISUALIZZAZIONE DELLE REGISTRAZIONI DEI VALORI ESTERNI MIN/MAX:



1. In modo display normale, premere il tasto OUT una volta, e si visualizza la temperatura interna MIN sul display a cristalli liquidi LCD.
2. Poi tenere premuto il tasto OUT ancora una volta, e sul display a cristalli liquidi LCD si visualizza la temperatura interna MAX..
3. Premere il tasto OUT ancora una volta, per tornare a modo display normale.

RESETTAGGIO DELLE REGISTRAZIONI DEI VALORI MIN/MAX ESTERNI

Nota: registrazioni dei valori MIN/MAX esterni saranno dei ripristini allo stesso tempo.

1. In modo display normale, premere il tasto OUT per avanzare sulla visualizzazione delle registrazioni MIN/ MAX.

2. Tenere premuto il tasto OUT per circa 2 secondi, questo resetta tutte le registrazioni della temperatura MIN e MAX esterna, sull'ora e sulla temperatura correnti.

INDICATORE BATTERIE SCARICHE

L'indicatore delle batterie scariche è visualizzato sul display a cristalli liquidi LCD quando le batterie devono essere sostituite.

RICEZIONE A 868 MHZ

La Stazione della temperatura dovrebbe ricevere i dati relativi alla temperatura entro 5 minuti dopo l'impostazione. Se il segnale dei dati esterni non può essere ricevuto, cinque minuti dopo l'impostazione, o in modo normale la ricezione del segnale è continuamente " disturbata ", il display dei dati esterni visualizza " - - - ". L'utente deve effettuare i controlli elencati qui di seguito

1. La distanza dalla Stazione della temperatura o dal Trasmettitore dovrebbe essere di almeno 1,5 - 2 metri lontano da qualsiasi fonte di interferenza, quali monitor di computer o di televisioni.
2. Evitare di sistemare la Stazione della temperatura su o nelle immediate vicinanze di finestre con infissi di metallo.
3. L'uso di altri apparecchi elettrici, quali ad esempio cuffie e altoparlanti che operano sullo stesso segnale di frequenza (868MHz) può impedire la corretta trasmissione e ricezione del segnale.
4. Anche dispositivi elettrici funzionanti nelle vicinanze che operano sulla frequenza di 868MHz possono causare interferenza.

Nota

- Quando il segnale a 868MHz è ricevuto correttamente, non aprire il coperchio del vano batterie del Trasmettitore o della Stazione della temperatura , poiché le batterie potrebbero fuoriuscire dai contatti, ed eseguire un resettaggio forzato. Se questo dovesse accadere per errore, resettare tutte le unità (consultare il paragrafo **Impostazione di cui sopra**), altrimenti si potrebbero verificare dei problemi di trasmissione.
- Il raggio di trasmissione è di circa 100 m dal Trasmettitore alla Stazione della temperatura (in spazi aperti). Ad ogni modo, questo dipende dall'ambiente circostante e dai livelli d'interferenza. Se la ricezione del segnale non è possibile nonostante che si sia tenuto conto di tutti questi fattori, tutte le unità del sistema devono essere resettate (consultare il paragrafo **Impostazione**).

MONTAGGIO

SISTEMAZIONE DELLA STAZIONE DELLA TEMPERATURA

La Stazione della temperatura può essere facilmente appesa a una parete o montata su un piano d'appoggio.

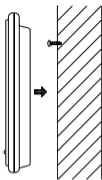

Per eseguire il montaggio a muro:

Scegliere una sistemazione riparata. Evitare il contatto diretto con la pioggia e la luce del sole. Prima di effettuare il montaggio a muro, controllare che i dati della temperatura esterna possano essere ricevuti dalle posizioni desiderate.

1. Fissare una vite nella parete desiderata, lasciandone fuoriuscire alla testa di circa 5mm.
2. Appendere la stazione sulla vite. Assicurarsi che l'apparecchio sia bloccato prima di rilasciarlo.

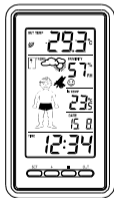

Montaggio su un piano d'appoggio

La stazione può essere sistemata su una qualsiasi superficie piana, con il supporto.

SISTEMAZIONE DEL TRASMETTITORE IGROTERMICO

Il Trasmettitore è fornito con un supporto che può essere attaccato a una parete con le due viti in dotazione. Anche il Trasmettitore può essere sistemato su una superficie piana, assicurando il supporto alla parte bassa del Trasmettitore.

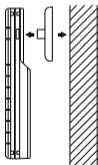
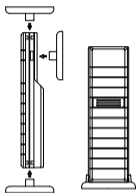

Per eseguire il montaggio a muro:

1. Assicurare la staffa sulla parete usando le viti e i fissaggi di plastica.
2. Attaccare il Trasmettitore remoto della temperatura sulla staffa.

Nota:

Prima di sistemare maniera definitiva la base per il montaggio a parete del Trasmettitore, sistemare tutte le unità nelle posizioni desiderate, e controllare che le letture della temperatura esterna possano essere ricevute. Nel caso in cui il segnale

non fosse ricevuto, cambiare la posizione dei sensori o spostarli leggermente, per favorire la ricezione del segnale.

CURA E MANUTENZIONE

- Non è consigliabile esporre l'apparecchio a condizioni di temperatura estreme, vibrazioni e shock violenti, pena il danneggiamento o letture poco precise dell'apparecchio.
- Fare attenzione quando si tolgono le batterie. Quando le batterie vengono in contatto con materiali di conduzione, calore, materiali corrosivi o esplosivi possono causare ferite, bruciature o danni alle proprietà. Le batterie devono essere tolte dall'apparecchio prima che il prodotto sia conservato per un lungo periodo.
- Togliere immediatamente le batterie scariche dall'apparecchio per evitare perdite e danni. Sostituire solamente con batterie nuove del tipo raccomandato dal fabbricante.
- Quando si puliscono il display e l'involucro esterno dell'apparecchio, usare solo un panno morbido inumidito. Non usare solventi o abrasivi, perché possono danneggiare l'involucro esterno e il display a cristalli liquidi LCD.
- Non immergere l'unità in acqua.
- Si dee prestare particolare attenzione quando si maneggia un display a cristalli liquidi LCD danneggiato. I cristalli liquidi possono essere dannosi per la salute dell'utente.

- Non aprire o effettuare alcuna riparazione sugli apparecchi. Contattare il rivenditore per la consegna ad un centro autorizzato per le riparazioni da parte di personale qualificato. L'apertura e la manomissione degli apparecchi possono invalidarne la garanzia.
- Non toccare mai il circuito elettronico esposto del dispositivo poiché c'è il pericolo di shock elettrici.
- Evitare di sistemare l'apparecchio in zone soggette a cambiamenti repentini della temperatura, poiché questi cambiamenti possono ridurre la precisione delle letture.

SPECIFICHE TECNICHE

Temperature di esercizio raccomandate : da 0°C a +50°C

Gamma di misurazione della temperatura

Interna : da -9,9°C a +59,9°C con risoluzione dello 0,1°C
(da 14,1°F a +139,8°F con risoluzione dello 0,2°F)
(si visualizza **"OF.L"** se al di fuori di questa gamma)

Esterna : da -39,9°C a +59,9°C con risoluzione dello 0,1°C
(da 39,8°F a +139,8°F con risoluzione dello 0,2°F)
si visualizza **"OF.L"** se al di fuori di questa gamma

Gamma di misurazione dell'umidità relativa:

Interna : dal 20% al 95% con risoluzione di 1%
(si visualizza "—" se la temperatura è OFL; si visualizza "19%" se è sotto il 20%, si visualizza "96%" se è sopra il 95%)

intervallo di controllo della temperatura interna : ogni 16 secondi
intervallo di controllo dell'umidità interna : ogni 64 secondi
Ricezione dei dati esterni : ogni 4 secondi

Alimentazione

Stazione della temperatura : 2 batterie di tipo AAA IEC, LR3, da 1,5V
Trasmittitore igrotermico : 2 batterie di tipo AA, IEC, LR6, da 1,5V
Durata delle batterie (si raccomandano batterie alcaline) : Circa 24 mesi

Dimensioni

Stazione della temperatura : 83 x 25 x 150 mm
Trasmittitore igrotermico : 38,2 x 21,2 x 128,3 mm

LIMITAZIONE DI RESPONSABILITÀ

- I rifiuti derivanti da apparecchi elettrici o elettronici contengono sostanze nocive. L'eliminazione dei rifiuti di apparecchi elettronici in aperta campagna e/o su terreni non adibiti all'eliminazione, danneggia l'ambiente in maniera considerevole.
- Contattare le autorità locali e/o regionali per ottenere l'esatta ubicazione dei terreni adibiti all'eliminazione delle scorie con raccolta selezionata.
- Tutti gli strumenti elettronici devono essere riciclati. Gli utenti devono essere parte attiva nell'uso continuo, nel riciclaggio e nel recupero delle scorie elettriche ed elettroniche.

- L'eliminazione sconosciuta delle scorie elettroniche può essere nociva alla salute pubblica e alla qualità dell'ambiente.
- Come indicato sull'imballaggio del prodotto, si raccomanda di leggere il "Manuale delle istruzioni ", per sfruttare meglio le caratteristiche dell'apparecchio da parte dell'utente. Questo prodotto non deve, ad ogni modo, essere eliminato in un comune punto di raccolta di scorie generali.
- Il fabbricante o il fornitore non accettano alcuna responsabilità per qualsiasi conseguenza dovuta ad una lettura scorretta dell'apparecchio.
- Questo prodotto è stato concepito solamente per uso domestico come indicatore della temperatura.
- Questo prodotto non deve essere usato per scopi medici o per divulgare informazioni pubbliche.
- Le specifiche tecniche di questo prodotto possono variare senza preavviso.
- Questo prodotto non è un giocattolo. Tenere fuori della portata dei bambini.
- Non si può riprodurre questo manuale, interamente o parzialmente, senza il previo consenso scritto del fabbricante.

Precauzioni

- Il dispositivo principale è progettata solo per l'utilizzo in ambienti interni.
- Non sottoporre il dispositivo a forza eccessiva e urti.
- Non esporre il dispositivo a temperature estreme, luce solare diretta, polvere o umidità.
- Non immergere il dispositivo in acqua.

- Evitare il contatto con materiali corrosivi.
- Non gettare il dispositivo nel fuoco perché potrebbe esplodere.
- Non aprire la cassa interna o manomettere i componenti di questo dispositivo.

Avvertenze per l'uso sicuro delle batterie

- Utilizzare solo batterie alcaline. Non utilizzare batterie ricaricabili.
- Installare le batterie correttamente rispettando le polarità (+/-).
- Sostituire sempre il set completo di batterie.
- Non mescolare mai batterie usate e nuove.
- Rimuovere immediatamente le batterie scariche.
- Rimuovere le batterie quando non sono utilizzate.
- Non conservare le batterie in prossimità di oggetti metallici. Un contatto potrebbe causare un corto circuito.
- Non ricaricare le batterie e non gettarle nel fuoco perché potrebbero esplodere.
- Non esporre le batterie a temperature elevate, all'umidità o alla luce solare diretta.
- Tenere tutte le batterie lontano dalla portata dei bambini per evitare rischi di soffocamento.

Utilizzare il prodotto solo per lo scopo previsto!

Obbligo di avviso secondo la legge sulle batterie



Le batterie esaurite non devono essere considerate rifiuti domestici. Le batterie smaltite nell'ambiente possono causare danni all'ambiente e alla salute. È possibile restituire gratuitamente le batterie usate al proprio rivenditore e consegnarle ai centri di raccolta. Il consumatore è tenuto per legge alla restituzione delle batterie scariche!

Obbligo di avviso secondo la legge sulle dispositivi elettrici



Questo simbolo indica che i dispositivi elettrici alla fine del loro ciclo di vita devono essere smaltiti separatamente dai rifiuti domestici generali. Portare il dispositivo al proprio punto di raccolta rifiuti locale o a un centro di riciclaggio. Ciò si applica in tutti i paesi dell'Unione Europea e in altri paesi Europei con sistemi di raccolta differenziata dei rifiuti.



ESTACION METEOROLOGICA INALÁMBRICA DE 868 MHz

Manual de Instrucciones

INTRODUCCION:

Le felicitamos por la compra de esta estación meteorológica con transmisión inalámbrica mediante señales de radio de 868MHz. No solamente muestra los datos de la temperatura y humedad en interiores, sino que también registra la temperatura exterior. Además funciona como un reloj radio-controlado mediante señales de radio de DCF-77. Tiene 15 diferentes símbolos que indican las condiciones del tiempo, representados por "Chico del tiempo", de manera que el usuario puede observar fácilmente las condiciones actuales del tiempo. Este moderno e innovador producto es ideal para utilizarlo en casa o en la oficina.



FUNCIONES Y CARACTERISTICAS: La Estación Meteorológica

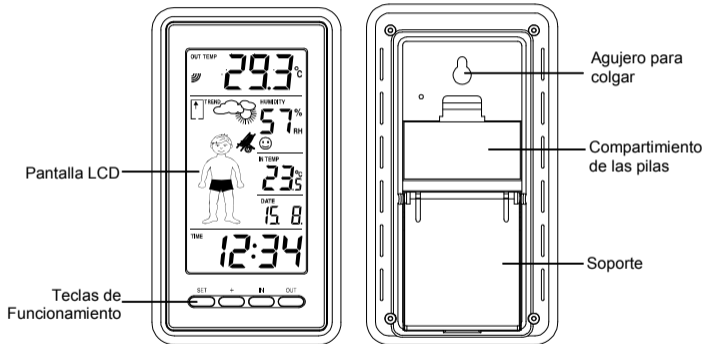

- La hora radio-controlada DCF-77 con opción de ajuste manual
- La función de recepción de la hora puede ser encendida/apagada ON/OFF manualmente (el usuario la puede seleccionar)
- Visualización de la hora en el formato de las 12/24 horas
- Visualización de la hora y minutos
- Visualización del Calendario
- Opción para seleccionar la zona horaria entre -12 a 12 horas
- Transmisión inalámbrica mediante frecuencia de 868 MHz
- Recepción de la señal en intervalos de 4 segundos
- Indicador del nivel de confort en interiores
- Visualización de la humedad Interior en RH%
- Muestra uno de los 15 símbolos que indican las condiciones del tiempo, estos símbolos son muy fáciles de leer y están representados por "Chico del tiempo".
- Visualización de la Temperatura en grados Centígrados (°C) o Fahrenheit (°F) se puede seleccionar
- Visualización de la temperatura interior y exterior con los MIN/MAX registros.
- Todos los MIN/MAX registros pueden ser reajustados
- Indicador de pilas bajas
- Se puede colgar en la pared o colocar sobre una mesa

Transmisor de Temperatura en exteriores

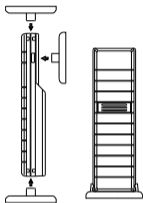

- Transmisión inalámbrica de la temperatura en exteriores hasta la estación meteorológica, vía 868 MHz.
- Cubierta a prueba de agua
- Estuche para colgar en la pared
- Cuélguelo en un lugar protegido. Evite la lluvia y sol directos.

PUESTA EN FUNCIONAMIENTO:

Nota: Esta estación meteorológica puede sólo recibir un transmisor.

1. Primero, inserte las pilas en el transmisor de temperatura (lea las instrucciones sobre **“Como instalar y cambiar las pilas en el Transmisor de Temperatura”** anotadas más adelante).
2. Inmediatamente después y en un periodo de 30 segundos, coloque las pilas en la estación (lea las instrucciones sobre **“Como instalar y Cambiar las pilas en la Estación meteorológica”**). Una

- vez que las pilas estén en su sitio, todos los segmentos de la pantalla LCD se iluminarán brevemente. Luego se visualizarán los datos de la hora en las 0:00 y también aparecerá el icono del Chico del tiempo. Si estos datos no son visualizados después de 60 segundos, retire las pilas y espere por lo menos 10 segundos, antes de reinsertarlas nuevamente.
3. Después de instalar las pilas en el transmisor, la estación empezará a recibir los datos del transmisor a distancia. Luego deberán visualizarse en la pantalla de la estación los datos de la temperatura exterior y el icono de la señal de recepción. Si esto no sucede después de 3 minutos, las pilas de ambas unidades deberán ser retiradas y las unidades deberán ser reinstaladas nuevamente desde el paso 1.
 4. Con el fin de asegurar una buena transmisión de la señal de frecuencia de 868MHz, la distancia de ubicación de las unidades bajo buenas condiciones de transmisión no debe ser superior a 100 metros (330 pies), contando la posición final entre la estación y el transmisor (lea las instrucciones sobre "**Montaje/Instalación**" y la señal de **Recepción "868MHz"**).

Nota:

- La estación meteorológica solamente recibe los datos de un solo transmisor en exteriores.
- Si después de 10 minutos, la señal DCF no ha sido recibida, pulse la tecla SET para inicialmente poner la hora manualmente.
- Diariamente se hace un intento de recepción de la radio señal de la hora DCF; se hace a las 02:00 y 03:00 de la madrugada. Si a las 03:00 no se puede recibir la señal de recepción, entonces se harán otros intentos a las 04:00, 05:00 y 06:00 respectivamente. Si la recepción de las 06:00

tampoco puede ser recibida correctamente. Entonces el siguiente intento de recepción se hará al día siguiente a las 02:00. Cuando la señal de recepción es recibida correctamente, se borrará la hora puesta manualmente y esta es cambiada por la hora de la radio-señal. La fecha también es actualizada junto con la hora recibida. (Por favor revise las instrucciones sobre “Recepción de la señal DCF” y “Ajuste Manual de la hora”).

INSTALACION Y CAMBIO DE LAS PILAS EN LA ESTACION METEOROLOGICA

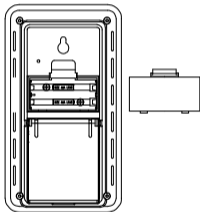

La estación necesita 2 pilas del tipo AAA, IEC LR3, 1.5V. Para instalar y cambiar las pilas, por favor siga los pasos anotados a continuación:

1. Retire la cubierta de las pilas que está en la parte trasera de la estación.
2. Instale las pilas siguiendo los signos de polaridad indicados (vea las marcaciones).
3. Vuelva a colocar la cubierta.

INSTALACION Y CAMBIO DE LAS PILAS EN EL TRANSMISOR DE TEMPERATURA

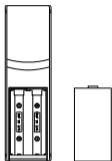

El transmisor a distancia necesita dos (2) pilas del tipo AA IEC LR6, 1.5V. Para instalar y cambiar las pilas, por favor siga los pasos anotados a continuación:

1. Retire el compartimiento de las pilas, está en la parte inferior del transmisor.
2. Instale las pilas siguiendo los signos de polaridad indicados (vea las marcaciones).
3. Vuelva a colocar la cubierta en la unidad.

Nota:

Cuando cambie las pilas en alguna de las unidades, todas las unidades del sistema necesitarán ser reinstaladas siguiendo los pasos descritos en la puesta en funcionamiento. Esto se debe a que el transmisor asigna un código de seguridad aleatorio en el momento del inicio de su funcionamiento. Este código debe ser recibido y almacenado por la estación meteorológica en los 3 primeros minutos después de haberle puesto las pilas.

CAMBIO DE LAS PILAS:



Se recomienda cambiar las pilas en todas las unidades anualmente para asegurar una óptima exactitud y un buen funcionamiento en todas las unidades.

Por favor participe en la conservación del medio ambiente. Deseche las pilas agotadas en un punto de reciclaje autorizado para este fin.

TECLAS DE FUNCIONAMIENTO:

La Estación Meteorológica:

La estación tiene cuatro teclas de funcionamiento de fácil manejo.

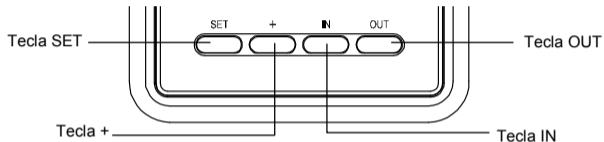

Tecla SET (Configuración):

- Púlsela para entrar en los programas de configuración de las siguientes funciones: zona horaria, también para poner la hora manualmente, poner el calendario, ajuste de la recepción de la hora DCFON/OFF, ajuste del formato de visualización de la hora en las 12/24 horas y la unidad de temperatura en grados en °C/°F.

Tecla +

- Sirve para hacer ajustes en varias configuraciones

Tecla IN

- Sirve para intercambiar entre las lecturas de las MIN/MAX temperaturas registradas en interiores.
- Púlsela para reajustar las lecturas de las MIN/MAX temperaturas registradas en interiores.

Tecla OUT

- Sirve para intercambiar entre las lecturas de las MIN/MAX temperaturas registradas en exteriores.
- Púlsela para reajustar las lecturas de las MIN/MAX temperaturas registradas en exteriores.

PANTALLA LCD Y CONFIGURACIONES:

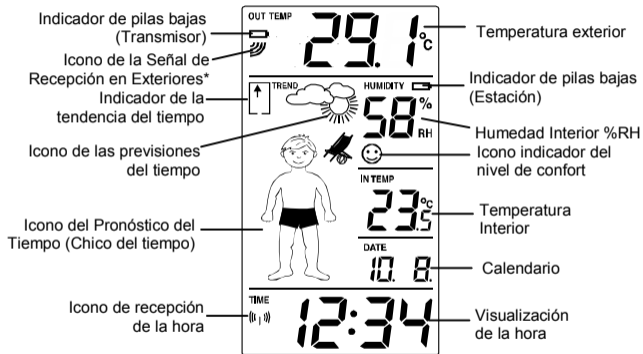

*Cuando la señal es recibida correctamente en la estación meteorológica, este símbolo se enciende. (Si la señal no es recibida, este icono no es mostrado en la pantalla). De manera que el usuario puede ver si la última recepción fue recibida correctamente (icono encendido) o no (icono apagado).

Para una mejor distinción de los datos la pantalla está dividida en 3 secciones: una para visualizar los datos en exteriores, el pronóstico del tiempo y los datos de la hora y datos en interiores.

Sección 1 - TEMPERATURA EXTERIOR

- Visualiza la temperatura actual en exteriores.
- Muestra el símbolo de la señal de recepción para indicar que la estación está recibiendo los datos de la temperatura en exteriores.

Sección 2 - DATOS EN INTERIORES Y EL SIMBOLO DE LA TEMPERATURA (REPRESENTADO POR CHICO DEL TIEMPO) Y CALENDARIO

- Muestra el registro de la temperatura y humedad en interiores
- El estado actual del tiempo es mostrado a través de 15 símbolos, representados por 'chico del tiempo', estos símbolos cambian de apariencia dependiendo de la temperatura registrada en exteriores en ese momento particular.
- El formato de los símbolos de 'chico del tiempo' se refiere al "**SIMBOLO DEL CHICO DEL TIEMPO**"

Sección 3 - LA HORA

- En el modo de visualización normal, sirve para mostrar la hora radio-controlada.
- Muestra el símbolo de la señal de recepción para indicar que la señal DCF ya fue recibida.

LA HORA RADIO-CONTROLADA DCF-77:

La base de la hora para la radio señal de la hora es un reloj atómico de cesio manejado por la estación Physikalisch Technische Bundesanstalt Braunschweig, el cual tiene una desviación o margen de error de menos de un segundo en un millón de años. El tiempo es codificado y transmitido desde Mainflingen cerca de Frankfurt mediante la señal de frecuencia DCF-77 (77.5 Khz.) y tiene un rango de transmisión de 1,500 Km. aproximadamente. Su estación meteorológica radio-controlado recibe esta señal y la convierte para darle la hora precisa en verano o en invierno. La calidad de la recepción depende en gran medida de la ubicación geográfica. En casos normales no se presentan problemas de recepción dentro de un radio de 1,500 Km. alrededor de Frankfurt. Por la noche el alcance de la señal es mucho mayor.

Una vez que se reciban y visualicen los datos de la temperatura y humedad en la estación meteorológica después de la primera puesta en funcionamiento, el icono que indica la señal de recepción DCF 'una torre' empezará a parpadear en la esquina derecha superior de la sección de la hora. Esto indica que el reloj ha detectado que hay una señal de radio y está intentando recibirla. Cuando se haya recibido el código de la hora, la torre DCF se ilumina de manera permanente en la pantalla y muestra los datos de la hora radio-controlada.

Si el icono de la torre parpadea pero no ajusta la hora o la torre DCF no aparece, entonces, por favor, tome nota de lo siguiente:

- La distancia recomendada entre las unidades y cualquier fuente de interferencia como monitores de computador o televisores, debe ser de un mínimo de 1.5 a 2 metros.
- En habitaciones de hierro y concreto (sótanos, superestructuras, bloques de edificios), la señal recibida es naturalmente más débil. En casos extremos, por favor coloque la unidad cerca de una ventana y/o coloque su parte frontal o posterior en dirección del transmisor de Frankfurt.

CONFIGURACION MANUAL:

Las siguientes configuraciones podrán ser hechas manualmente:

- Configuración de la Zona Horaria
- Configuración manual de la hora
- Configuración del Calendario
- Configuración de la recepción de la hora DCFON/OFF
- Configuración del formato de visualización de la hora en las 12/24 horas
- Configuración del formato de la temperatura en °C/ °F

Pulse la tecla SET durante aprox. 3 segundos para entrar al modo de configuración manual:

CONFIGURACION DE LA ZONA HORARIA:



La zona horaria preajustada en la estación es 0 hr. Para cambiar a otra zona horaria:

1. Pulse la tecla SET durante aprox. 3 segundos para entrar a la configuración de la zona horaria (titilando).
2. Utilizando la tecla + ponga la zona horaria. El rango va de 0, -1, -2...-12, 12, 11, 10... 2, 1, 0 en intervalos consecutivos de una (1) hora.
3. Pulse la tecla SET para confirmar y entrar en el modo de **“Ajuste Manual de la Hora”**.

CONFIGURACION MANUAL DE LA HORA

En caso que la estación meteorológica no pueda detectar la señal de la hora radio-controlada DCF (por ejemplo debido a interferencias, distancias de transmisión, etc.), la hora puede ser ajustada manualmente. El reloj trabajará entonces como un reloj de cuarzo normal.



Para ajustar el reloj:

1. Los dígitos de la hora y minutos empiezan a titilar en la sección de la hora.
2. Utilice la tecla + para ajustar la hora y luego pulsar la tecla SET para pasar al ajuste de los minutos.
3. Los minutos empiezan a titilar. Pulse la tecla + para ajustar los minutos.
4. Confirme con la tecla SET y entre al modo de "**Configuración del Calendario**".

Nota:

- La unidad seguirá intentando recibir la señal cada hora en punto a pesar de haber puesto la hora manualmente. Cuando se recibe la radio-señal de la hora, esta cambia la hora puesta manualmente por la hora recibida de la radio-señal.
- El formato de la hora en pantalla es sólo "24 H".

CONFIGURACION DEL CALENDARIO



DATE



"Dia. Mes." (24h formato de la hora)
"Mes. Dia." (2h formato de la hora)

La fecha preajustada en la estación es: 1. 1. del año 2010 después de ponerla en funcionamiento. Una vez que la señal de la hora radio-controlada sea recibida, la fecha también es actualizada automáticamente. Sin embargo, si la radio-senal no es recibida, la fecha también puede ser ajustada manualmente. Para hacer esto:

1. Utilizando la tecla +, ponga el año deseado. El rango va de 2010 a 2039 (preajustado en 2010).
2. Pulse a tecla SET para entrar en el modo de configuración del mes.
3. El dígito del mes empieza a titilar. Pulse a tecla + para poner el mes y luego pulse la tecla SET para pasar al modo de modo de configuración del día.
4. El dígito del día empieza a titilar. Pulse a tecla + para poner el día.
5. Confirme con la tecla SET y entre en el modo de **“Configuración de la señal de recepción de la Hora ON/OFF”**.

CONFIGURACIÓN DE LA SEÑAL DE RECEPCIÓN DE LA HORA ON/OFF:



En áreas donde no es posible recibir la señal de recepción de la hora DCF, la función de recepción de la hora DCF puede ser apagada (Off). El reloj empezará entonces a trabajar como un reloj de cuarzo normal. (Esta función viene preajustada de fábrica en encendida 'ON').

1. El dígito "ON" empezará a titilar en la pantalla LCD.
2. Utilice la tecla + para apagar 'OFF' la función de recepción de la hora.
3. Confirme con la tecla SET y entre en el modo de **"Configuración del formato de visualización de la hora en 12/24"**.

Nota:

Si la función de recepción de la hora DCF es apagada manualmente, el reloj no intentará recibir ninguna señal de recepción de la hora DCF mientras que la función se mantenga apagada. El icono de la señal de recepción "DCF" no será visualizado en la pantalla LCD.

CONFIGURACIÓN DEL FORMATO DE VISUALIZACIÓN DE LA HORA EN LAS 12/24 HORAS:



La visualización de la hora puede ser ajustada para ver la hora en el formato de las 12 o /24 horas. (Viene preajustado en las "24h").

1. Use la tecla OUT/+ para intercambiar entre "12H" o "24H"
2. Confirme con la tecla SET y entre en el modo de **"Configuración de la unidad de temperatura °C/°F"**.

CONFIGURACION DE LA UNIDAD DE TEMPERATURA EN GRADOS °C/°F



La unidad de temperatura está preajustada en °C (grados Centígrados). Para seleccionar °F (grados Fahrenheit):





1. El símbolo "°F/ °C" empieza a titilar, use la tecla + para cambiar entre "°F" y "°C".
2. Una vez que haya seleccionado la unidad de temperatura deseada, confirme con la tecla SET y así puede salir del modo de configuración manual.

SIMBOLO DE CHICO DEL TIEMPO (Iconos de las condiciones del tiempo):

Uno de 15 diferentes símbolos que indican las condiciones del tiempo (representados por 'chico del tiempo') es mostrado el centro de la pantalla, el cual indica las diferentes condiciones del tiempo debido a

la temperatura actual registrada en exteriores (el valor de la temperatura exterior es registrado por el transmisor en exteriores).

	$\geq 26^{\circ}\text{C}$ (78.8°F)	19 - 25.9°C (66.2 - 78.6°F)	10 - 18.9°C (50 - 66°F)	0 - 9.9°C (32 - 49.8°F)	
soleado					

	$\geq 26^{\circ}\text{C}$ (78.8°F)	19 - 25.9°C (66.2 - 78.6°F)	10 - 18.9°C (50 - 66°F)	0 - 9.9°C (32 - 49.8°F)	$< 0^{\circ}\text{C}$ (32°F)
soleado + nublado					

	$\geq 26^{\circ}\text{C}$ (78.8°F)	19 - 25.9°C (66.2 - 78.6°F)	10 - 18.9°C (50 - 66°F)	0 - 9.9°C (32 - 49.8°F)	$< 0^{\circ}\text{C}$ (32°F)
nublado + lluvioso					

Por cada cambio repentino o significativo que ocurra en la presión atmosférica, los iconos el tiempo se actualizarán para representar el cambio registrado en el tiempo. Si los iconos no cambian, significa que la presión atmosférica no ha cambiado o el cambio ha sido muy lento para que la Estación Meteorológica del Tiempo lo registre. De todas formas, si el icono visualizado es un sol o nubes con lluvia, no habrá un

cambio de icono si el tiempo no mejora (con icono soleado) o empeora (con icono lluvioso) pues los iconos ya están en sus máximos extremos de indicación.

Los iconos visualizan las previsiones del tiempo en términos de mejorar o empeorar y no necesariamente de tiempo soleado o lluvioso como lo indica cada icono. Por ejemplo, si el tiempo actual es nublado y es visualizado el icono lluvioso, no significa que el producto sea defectuoso porque no está lloviendo.

Simplemente quiere decir que la presión atmosférica ha disminuido y se espera que el tiempo empeore pero no necesariamente que llueva.

Nota:

Después de la puesta en funcionamiento, las lecturas de pronósticos del tiempo deberán descartarse durante las próximas 12-24 horas. Esto le dará tiempo suficiente a la Estación Meteorológica del Tiempo para que recopile los datos de la presión atmosférica a una altitud constante y así produzca un pronóstico más exacto.

Como es normal con los pronósticos/previsiones del tiempo, no puede garantizarse la exactitud absoluta. La característica del pronóstico del tiempo se estima que tenga una exactitud de cerca del 75% debido a la gran variedad de áreas para las cuales ha sido diseñado el uso de la Estación Meteorológica del Tiempo. En áreas que experimentan cambios repentinos en el tiempo (por ejemplo de soleado a lluvioso), la Estación Meteorológica del Tiempo será más exacta, comparada con su uso en áreas donde el tiempo permanezca estancado la mayor parte del tiempo (por ejemplo muy soleado).

Si la Estación Meteorológica del Tiempo es movida de un lugar significativamente más alto o bajo con respecto a su punto inicial de montaje (por ejemplo del primer piso a las plantas superiores de una casa), deseche el pronóstico del tiempo dado por la unidad en las primeras 12-24 horas. Haciendo esto, la Estación Meteorológica del Tiempo no confundirá su nueva ubicación con un posible cambio en la presión atmosférica, puesto que realmente el cambio se debe al leve cambio de altitud.

INDICADOR DE LAS TENDENCIAS DEL TIEMPO

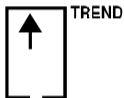

Estos indicadores de las tendencias del tiempo trabajan conjuntamente con los iconos de pronóstico del tiempo (la flecha hacia arriba y la flecha hacia abajo ubicadas cerca del chico del tiempo). Cuando el indicador de las tendencias del tiempo apunta hacia arriba, esto significa que la presión atmosférica del aire esta aumentando y se espera que el tiempo mejore, pero cuando el indicador apunta hacia abajo significa que la presión atmosférica del aire esta cayendo y se espera que el tiempo empeore.

Teniendo esto en cuenta, se puede observar como ha cambiado el tiempo o como se espera que vaya a cambiar. Por ejemplo, si el indicador esta apuntando hacia abajo junto con los iconos de las nubes y el icono del sol, entonces, esto significa que el último cambio notable en el tiempo fue cuando estaba soleado (el icono del sol solamente). Por consiguiente, el siguiente cambio en el tiempo será la nube con lluvia puesto que el indicador esta apuntando hacia abajo.

Nota:

- Una vez que el indicador de las tendencias del tiempo haya registrado un cambio en la presión atmosférica, este permanecerá visualizado permanentemente en la pantalla.
- Cuando el indicador de tendencia señala a la derecha, significa que ningún cambio de la presión ha sido discernido por la estación de tiempo del principio. Por lo tanto, el estado del tiempo venidero se espera ser más o menos el mismo como la condición actual.



El estado del tiempo venidero se espera ser más o menos el mismo como la condición actual

EL INDICADOR DEL NIVEL DE COMFORT:

- Confortable** : Un icono con una cara sonriente "☺" le indica un nivel de temperatura entre 20°C y 25.9°C y una lectura de humedad relativa entre un 45% y 65%.
- Incómodo** : Un icono de una cara triste "☹" le indica

Cualquier valor que este por fuera del intervalo de confort o comodidad.

VISUALIZACION DE LA TEMPERATURA Y HUMEDAD EN INTERIORES:

Los datos de la temperatura y humedad en interiores son medidos y visualizados en la segunda sección de la pantalla LCD.

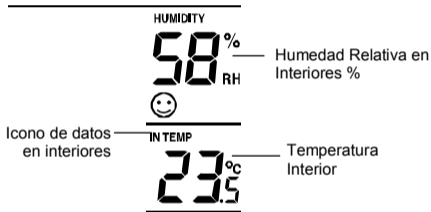

VISUALIZACION DE LA TEMPERATURA EN EXTERIORES:

La primera sección de la pantalla muestra la temperatura en exteriores.



VISUALIZACION DE LAS MIN/MAX LECTURAS REGISTRADAS EN INTERIORES:

1. En el modo de visualización normal, pulse la tecla IN una vces. Mostrará en la pantalla los registros de la mínima temperatura en interiores.
2. Luego pulse la tecla IN una vez más, mostrará los registros de la máxima temperatura en interiores.

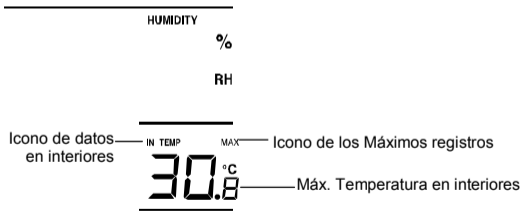

3. Pulse esta tecla MIN/ MAX una vez más, para devolverse al modo de visualización normal.

REAJUSTE DE LAS MAXIMAS/ MINIMAS LECTURAS REGISTRADAS EN INTERIORES

Nota: Los registros de MIN/MAX en interiores serán reponen al mismo tiempo.

1. En el modo de visualización normal, puse la tecla IN, para pasar al programa de los MIN/ MAX datos registrados en interiores.
2. Pulse la tecla SET durante aprox. 3 segundos, así se reajustarán los mínimos y máximos registros en interiores con respecto a los datos de la temperatura actual.

VISUALIZACION DE LAS MAXIMAS Y MINIMAS LECTURAS REGISTRADAS EN EXTERIORES:

1. En el modo normal de visualización, pulse la tecla OUT una vez, se visualizará en la pantalla la mínima temperatura registrada en exteriores.



2. Pulse la tecla MIN/MAX una vez más, mostrará los registros de la máxima temperatura en exteriores junto con la hora y fecha de su registro.
3. Pulse la tecla MIN/MAX una vez más, para pasar al modo de visualización de los MIN/MAX en interiores.

REAJUSTE DE LAS MAXIMAS/ MINIMAS LECTURAS REGISTRADAS EN EXTERIORES

Nota: Los registros de MIN/MAX en exteriores serán reponen al mismo tiempo.

1. En el modo de visualización normal, puse la tecla IN, para pasar al programa de los MIN/ MAX datos registrados en interiores.
2. Pulse la tecla SET durante aprox. 3 segundos, así se reajustarán los mínimos y máximos registros en interiores con respecto a los datos de la temperatura actual.

INDICADOR DE PILAS BAJAS

El indicador de pilas bajas aparece en la pantalla LCD cuando las pilas necesiten ser cambiadas.

RECEPCION DE LA SEÑAL DE 868 MHz

La estación meteorológica debe recibir los datos de la temperatura exterior 5 minutos después de la puesta en funcionamiento. Si los datos de la temperatura no son recibidos 5 minutos después de la

puesta en marcha (si continuamente no puede recibir la señal de recepción, la sección de datos en exteriores muestra el símbolo “- -”), por favor verifique los siguientes puntos

1. La estación o el transmisor deben ser colocados a una distancia mínima de por lo menos 1.5 a 2 metros entre cualquier fuente de interferencia y su lugar de ubicación, lejos de aparatos tales como monitores de ordenadores o televisores.
2. Evite poner la estación de temperatura en marcos de ventanas metálicas o en sus alrededores.
3. La utilización de otros productos eléctricos como auriculares o altavoces que operen con la misma señal de frecuencia de radio de (868MHz) pueden causar interferencia en la transmisión o recepción correctas de la señal.
4. Vecinos que usen aparatos eléctricos que operan con la misma señal de frecuencia de 868MHz también pueden causar interferencia.

Nota:

Cuando la señal de la hora 868MHz es recibida correctamente, no vuelva a abrir la tapa de las pilas del transmisor o de la estación, porque las pilas pueden quedar por fuera de los contactos y pueden obligarlo a hacer una reinstalación innecesaria de las unidades. Si esto llegase a pasar accidentalmente reinstale todas las unidades (vea las notas sobre “**Poniendo en Funcionamiento**” anotadas anteriormente). De lo contrario podrán presentarse problemas de transmisión.

La extensión o alcance de transmisión del transmisor a distancia hasta la estación meteorológica es de alrededor de 100 metros (en espacios abiertos). Sin embargo, esta distancia depende en gran medida del

ambiente circundante y de los niveles de interferencia. Si no es posible recibir ninguna señal de recepción a pesar de la observación de los factores antes mencionados, todas las unidades del sistema tienen que ser reajustadas o reinstaladas (vea las notas sobre “**Poniendo en Funcionamiento**”) anotadas anteriormente.

MONTAJE O INSTALACION

INSTALACION DE LA ESTACION METEOROLOGICA:

La estación meteorológica viene diseñada de manera que puede ser colgada en la pared o colocada libremente sobre una mesa.

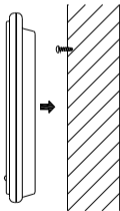

Para colgar en la pared:

Escoja un lugar protegido. Evite que la unidad quede expuesta a la lluvia y sol directos. Antes de montar en la pared, por favor verifique que los datos de la temperatura al aire libre puedan ser recibidos desde la ubicación deseada.

1. Fije un tornillo (no suministrado) en la pared deseada, dejando la cabeza extendida por fuera aprox. 5mm.
2. Retire el soporte de la estación halándolo de la base y cuelgue la estación en el tornillo. Recuerde que la unidad debe quedar bien asegurada e instalada en su sitio antes de soltarla.

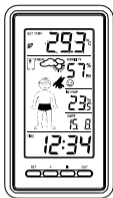

Para apoyarla libremente

Con la ayuda del soporte desprendible, coloque la estación sobre cualquier superficie llana.

INSTALACION DEL TRANSMISOR DE TEMPERATURA:

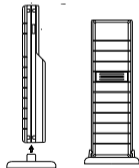

El transmisor viene suministrado con un soporte que puede ser instalado en una pared con la ayuda de los dos tornillos incluidos. El transmisor también puede ser colocado en cualquier superficie plana colocándole el soporte de montaje en la base, tal como lo muestra la figura.

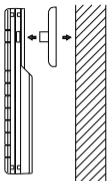

Para colgar en la pared:

1. Asegure el soporte/travesaño en la pared deseada utilizando los tornillos y las anclas plásticas.
2. Cuelgue el transmisor de temperatura en el soporte.

Nota: Antes de fijar el transmisor permanentemente en la pared, haga una prueba de recepción, coloque todas las unidades en los lugares deseados y verifique que los datos de la temperatura en exteriores puedan ser recibidos correctamente. En caso de que no puedan ser recibidos, re-ubique todos los transmisores o muévalos ligeramente, ya que esto puede ayudar para recibir la señal de recepción.

CUIDADO Y MANTENIMIENTO:

- Evite exponer las unidades a temperaturas extremas, vibraciones y choques eléctricos, ya que estos factores pueden causar daños en la unidad y producir lecturas y pronósticos incorrectos.
- Se debe tener especial cuidado al manipular las pilas. Pueden producirse heridas, quemaduras o daño en la propiedad, en caso de que las pilas entren en contacto con materiales conductores de energía como el calor, materiales corrosivos y/o explosivos. Si va almacenar la unidad por un largo periodo primero debe retirar las pilas antes de guardarla.
- Cuando las pilas se agoten retírelas todas inmediatamente para evitar goteos y daños. Cuando cambie las pilas utilice únicamente pilas nuevas y del tipo recomendado.

- Limpie la pantalla y las unidades con un paño suave húmedo. No use detergentes corrosivos o abrasivos, porque estos pueden dañar la pantalla y las cubiertas.
- No sumerja la unidad en el agua.
- Se debe tener especial cuidado al manipular una pantalla de cristal líquido que este dañada. Este tipo de material de cristal líquido puede ser nocivo para la salud del usuario.
- No intente reparar la unidad de ninguna manera. Llévela al punto original de compra para que sea reparada por un ingeniero calificado. Si intenta abrir o manipular las partes internas de las unidades anulará su garantía.
- Nunca toque el circuito electrónico de la unidad ya que puede ocasionarse un peligro de choque eléctrico, si dicho circuito es expuesto o manipulado inadecuadamente.
- No exponga las unidades a cambios extremos y repentinos de temperatura, esto puede producir cambios rápidos en las lecturas y pronósticos y por lo tanto reducir su nivel de exactitud.

ESPECIFICACIONES TECNICAS:

Temperaturas de funcionamiento recomendadas : 0°C a +50°C

Rango de medición de la Temperatura:

Interior : -9.9°C a +59.9°C con una resolución de 0.1°C
 (14.1°F a +139.8°F con una resolución de 0.2°F)
 (Muestra "OF.L" si el registros esta por fuera de este rango)

Exterior : -39.9°C a +59.9°C con una resolución de 0.1°C
(-39.8°F a +139.8°F con una resolución de 0.2°F)
(Muestra “OF.L” si el registros esta por fuera de este rango)

Rango de medición de la humedad relativa:

Interior : 20% a 95% con resolución del 1% (Muestra este icono “—” si el valor está por fuera del intervalo indicado; muestra “19%” si el valor está por debajo del 20% y muestra “96%” si el valor está por encima del 95%)

Intervalo de chequeo de la Temperatura en Interiores : cada 16 segundos

Intervalo de chequeo de la Humedad en Interiores : cada 64 segundos

Recepción de los datos en exteriores : cada 4 segundos

Fuente de Energía:

Estación meteorológica : 2 pilas AAA, IEC, LR3, 1.5V

Transmisor de Temperatura : 2 pilas AA, IEC, LR6 1.5V

Ciclo de duración de la pila (Se recomienda el uso de pilas alcalinas) : aproximadamente 24 meses

Medidas (L x W x H)

Estación meteorológica : 83 x 25 x 150 mm

Transmisor de Temperatura : 38.2 x 21.2 x 128.3 mm

EXCLUSION DE RESPONSABILIDADES

- Los desechos eléctricos y electrónicos contienen sustancias peligrosas. Arrojarlos en bosques, áreas o campos silvestres y/o en zonas no autorizadas dañan enormemente el medio ambiente.
- Por favor contacte a las autoridades locales o/regionales de su localidad para obtener las direcciones de las áreas designadas y autorizadas legalmente para arrojar este tipo de desechos y realizar así una recolección selectiva de los mismos.
- A partir de la fecha todos los instrumentos electrónicos deberán ser reciclados. El usuario deberá tomar parte activa en la reutilización, reciclaje y recuperación de los desechos eléctricos y electrónicos.
- El desecho indiscriminado de los desechos electrónicos puede causar daños en la salud pública y en la calidad del medio ambiente.
- Tal como se indica en el empaque del producto y tal como está marcado también en el producto mismo, se recomienda leer el "Manual del Usuario" en beneficio del usuario mismo. Este producto sin embargo, no deberá ser arrojado en los puntos generales de recolección de basura.
- El fabricante y el distribuidor no aceptarán ninguna responsabilidad por ninguna lectura incorrecta y ninguna consecuencia que pueda ocurrir debido a la toma de una lectura inexacta.
- Este producto está diseñado únicamente para ser usado en casa como indicador de la temperatura.

- Este producto no deberá ser utilizado para propósitos médicos o para información al público.
- Las especificaciones de este producto pueden cambiar sin previo aviso.
- Este producto no es un juguete. Manténgalo alejado del alcance de los niños.
- Ninguna parte de este manual puede ser reproducido sin previo permiso escrito por parte del fabricante.

Precauciones

- Esta unidad está diseñada para usarla solamente en interiores.
- No someta unidad a fuerzas o golpes excesivos.
- No exponga la unidad a temperaturas extremas, directa a los rayos del sol, polvo o humedad.
- No la sumerja en el agua.
- Evite el contacto con cualquier material corrosivo.
- No se deshaga de esta unidad arrojándola al fuego ya que puede explotar.
- No abra la carcasa trasera interior ni manipule ninguno de los componentes de esta unidad.

Advertencias de seguridad sobre las baterías

- Utilizar solamente baterías alcalinas. No utilizar recargables baterías.
- Coloque las baterías correctamente haciendo coincidir la polaridad (+/-).

- Reemplace siempre el juego completo de baterías.
- Nunca mezcle baterías usadas y nuevas.
- Quite las baterías gastadas inmediatamente.
- Saque las baterías cuando no use la unidad.
- No recargue las baterías ni las arroje al fuego ya que pueden reventar.
- Compruebe que guarda las baterías alejadas de objetos metálicos ya que un contacto con estos puede causar un cortocircuito.
- Evite exponer las baterías a altas temperaturas, humedad o a los rayos directos del sol.
- Guarde las baterías lejos del alcance de los niños. Pueden atragantarse con ellas.

Utilice el producto sólo para la finalidad expuesta!

Obligación en virtud de la ley de baterías



Las baterías usadas no deben ser eliminadas en la basura doméstica. Si las baterías llegan al medio ambiente, éstas pueden ocasionar graves efectos para la salud o para el propio medio ambiente. Puede devolver las baterías usadas de forma gratuita a su distribuidor o suministrador. Según la ley, como consumidor usted está obligado a devolver las baterías usadas!

Obligación en virtud de la ley de los dispositivos eléctricos



Este símbolo indica que no debe arrojar los dispositivos eléctricos a la basura doméstica general cuando alcancen el final de su vida a útil. Lleve su aparato a un punto de recogida selectiva de basura o a un centro de reciclaje. Esto es de aplicación en todos los países de la Unión Europea, y en otros países europeos con sistemas de recogida selectiva de basuras.

EJIN9632T521